

CLTStructWorks ver. 1.0

使い方 マニュアル

# 目次

第1章 基本的な操作の流れ.....	1
1.1 インストール.....	2
1.2 平面図モードでの操作 .....	4
1.3 重量の設定 .....	35
1.4 解析モデルの確認 .....	38
1.5 計算の実行 .....	41
1.6 動画の作成 .....	55
1.7 構造計算書出力 .....	56
1.8 エラーの対処法 .....	56
第2章 詳細な操作方法.....	59
2.1 簡易壁量計算.....	60
2.2 基準線の設定.....	68
2.3 立面図モードでの操作 .....	70
2.4 雑壁・小壁の入力 .....	75
2.5 傾斜構面の入力 .....	79
2.6 シーデクセマファイルの連携.....	81
2.7 エリア重量の入力 .....	81
第3章 高度な操作方法.....	88
3.1 パラメータの追加 .....	89
3.2 地震動の追加.....	104







# 第 1 章

---

## 基本的な操作の流れ

## 1.1 インストール

### ① zip ファイルを解凍

- ・ダウンロードした ZIP 形式ファイルを解凍し、展開します。

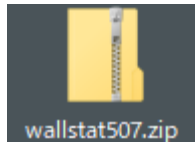

「cltstructworks」 ZIP 形式ファイル

### ② studio の起動

- ・解凍を行ったら、「studio」フォルダ→ 「studio.exe」を選択し、studio を起動します。

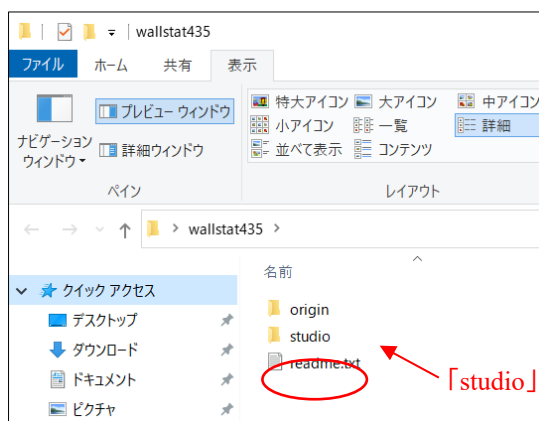

「studio」フォルダを選択

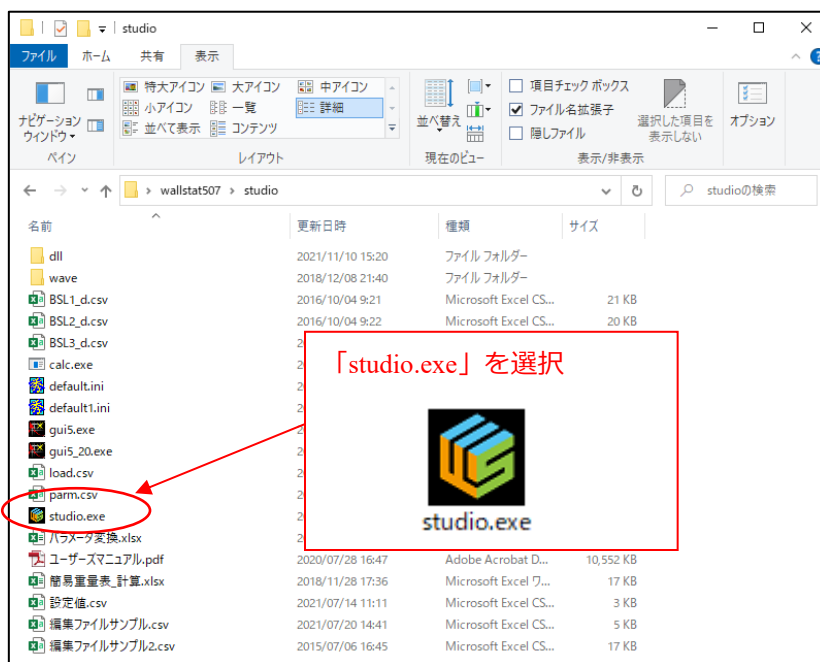

「studio.exe」を選択

- studio.exe を起動すると、下記画面となります。

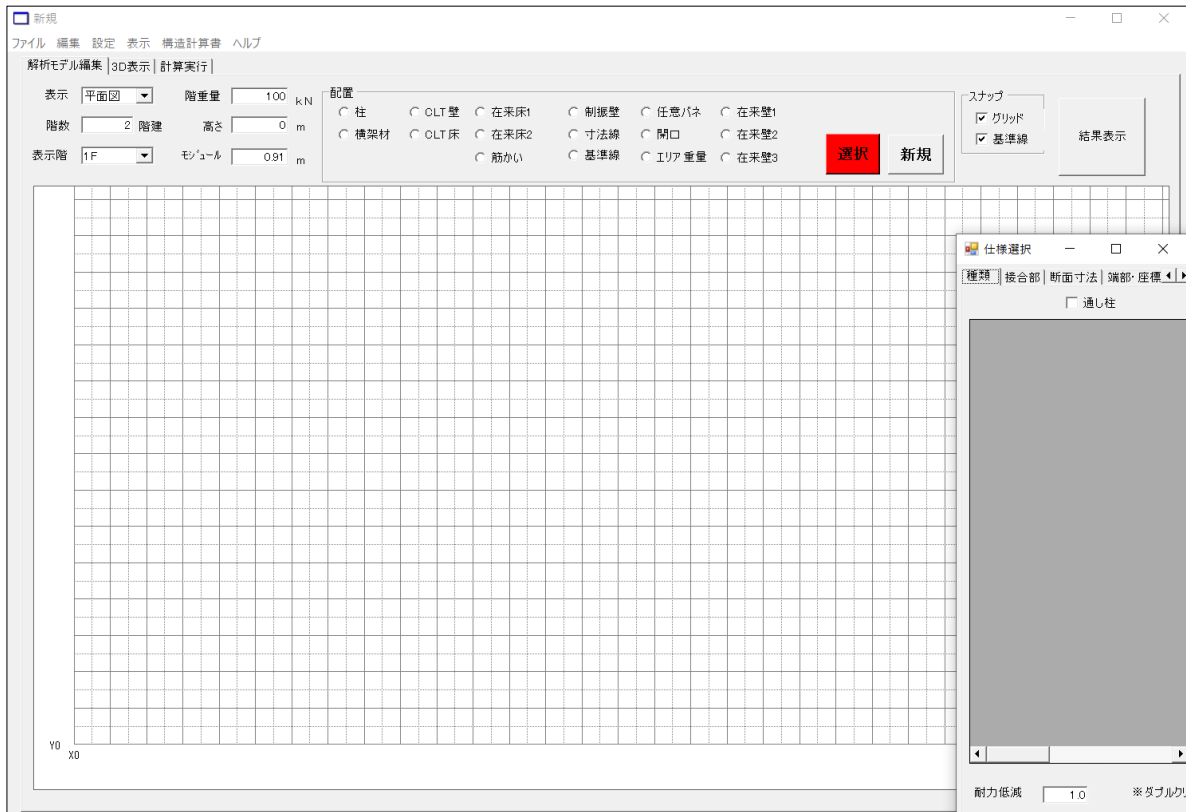

studio 画面

- 終了する場合は、左上のメニュー「ファイル」→「終了」、または右上の閉じるボタンを押します。データを保存してから終了してください。



wallstat studio の終了

#### ④ アンインストール

- レジストリの変更などは行いませんので、アンインストールはフォルダを削除することで完了します。

## 1.2 平面図モードでの操作

### ■画面の説明

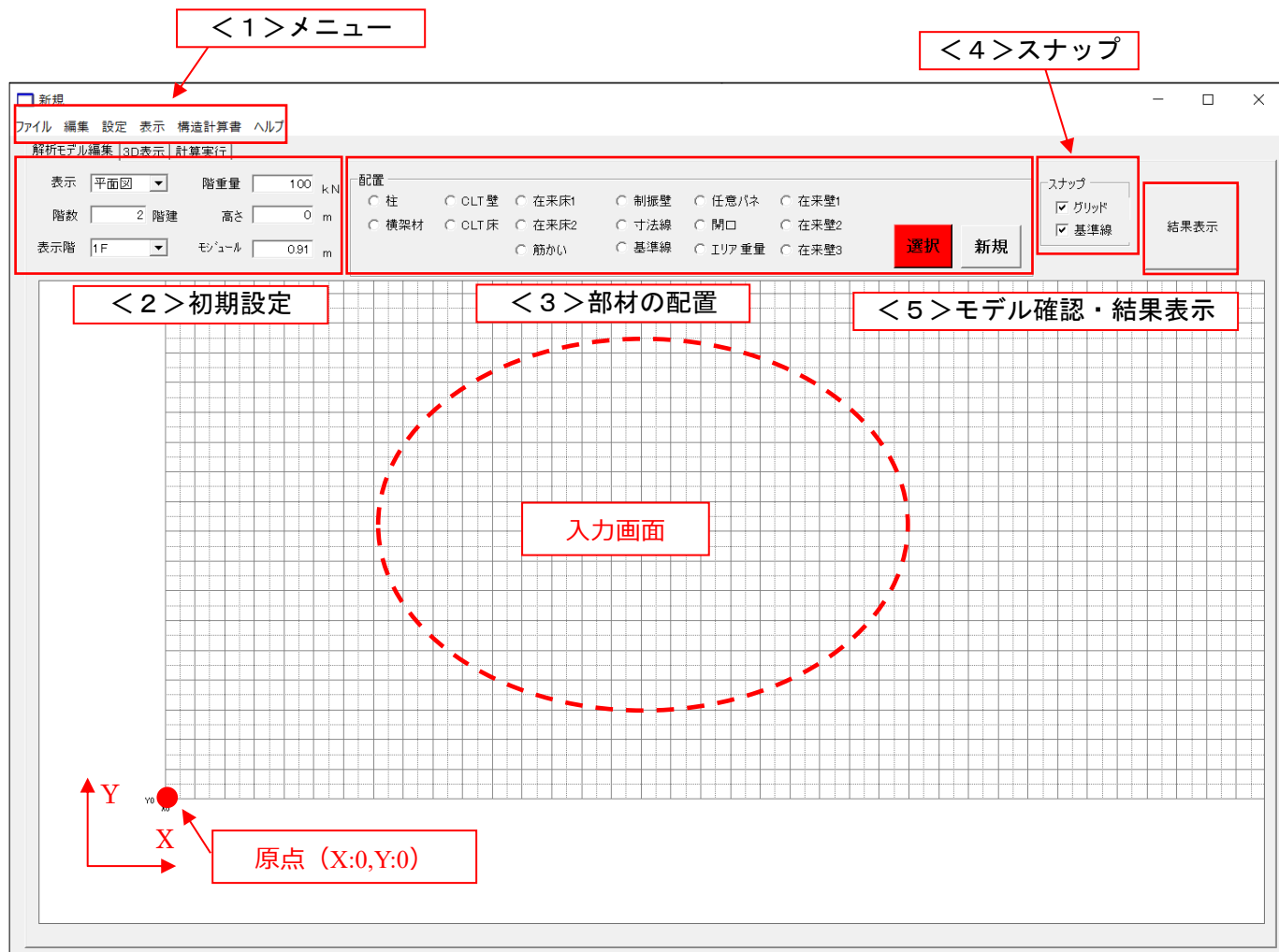

画面の説明

### ■基本事項と画面操作方法

- ・グリッドの一番左下が座標の原点 (X:0,Y:0) となります。
- ・画面の横方向を X 方向、縦方向を Y 方向とします。
- ・画面上でマウス右ドラックかマウスホイールを動かすと拡大縮小できます。
- ・「Ctrl+Z」で削除した部材を元に戻すことができます。
- ・ホイールドラッグで、スクロール (画面移動) ができます。平面図モードだけでなく、立面図モードや 3 次元表示画面時でも同様です。

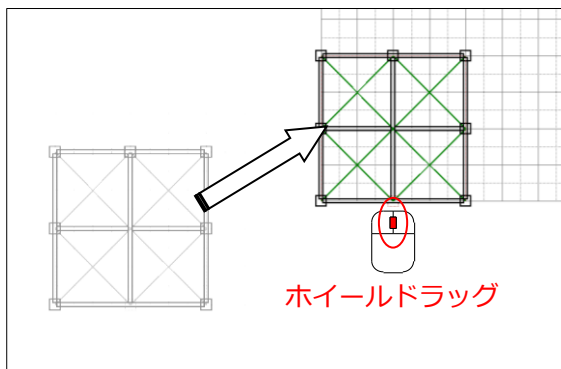

入力画面

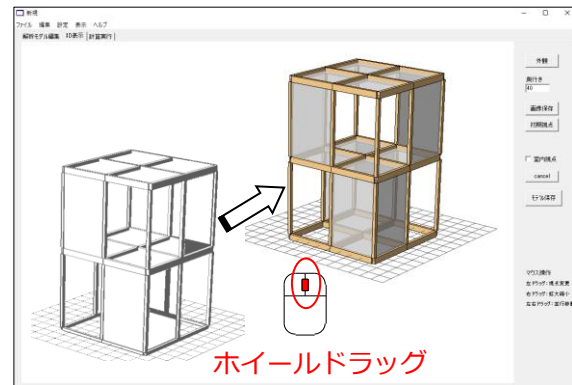

3次元表示

## マウスのホイールドラッグでスクロール（画面移動）

## &lt; 1 &gt; メニュー

## ①ファイル

## [新規作成]

- ファイルの新規作成を行います。編集集中に新規作成を行うと、編集内容がリセットされますのでご注意ください。

## [開く]

- wallstat studio で作成した編集ファイル（.csv ファイル）を開きます。

## [名前を付けて保存]

- 現在編集中のファイル（.csv ファイル）の名前を付けて保存します。

## [上書き保存]

- 現在編集中のファイル（.csv ファイル）を上書き保存します。

## [インポート]

- CEDXM（シーデクセマ）ファイルを、wallstat studio で読み込むことができます。詳細は「2.6 シーデクセマファイルの連携」を参照してください。

## [エクスポート]

- wallstat studio で編集したファイルを、シーデクセマファイルに出力することができます。詳細は「2.6 シーデクセマファイルの連携」を参照してください。

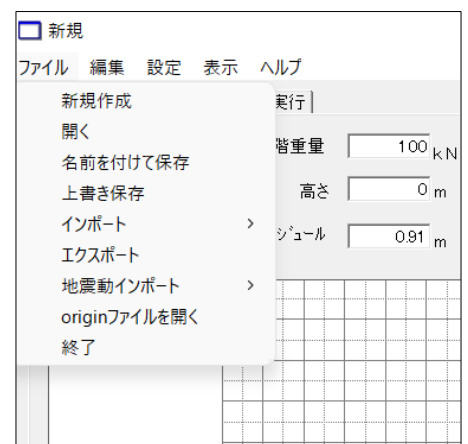

ファイル

[origin ファイルを開く]

- wallstat origin 用のファイルを、wallstat studio で読み込むことができます。それぞれの情報ファイル (.csv ファイル) を選択してください。

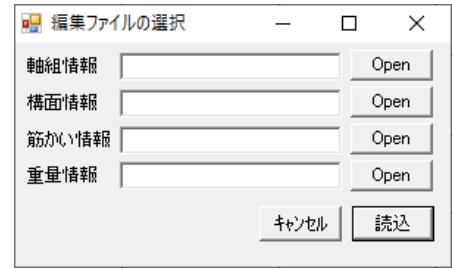

wallstat origin 用編集ファイルの選択

②編集

[水平構面の自動生成]

- 水平構面を自動的に入力する機能です。詳細は、「1.2 平面図モードでの操作」→< 3 >部材の配置 →⑤床の入力→[水平構面の自動生成]を参照してください。

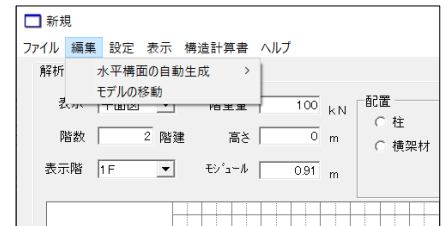

編集

[モデルの移動]

- 配置した部材を、全体的に移動することができます。部材は原則グリッド・基準線上で行います。入力途中でグリッド外に部材を入力する必要がある場合は、この機能を用いてモデルの移動を行い、グリッド内に収まるようにしてください。
- 「モデルの移動」をクリックすると、下記の画面が現れます。任意の移動量 (m) を入力し、入力したい方向を選択するとモデルを移動することができます。

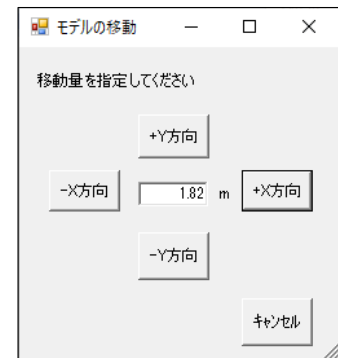

モデルの移動

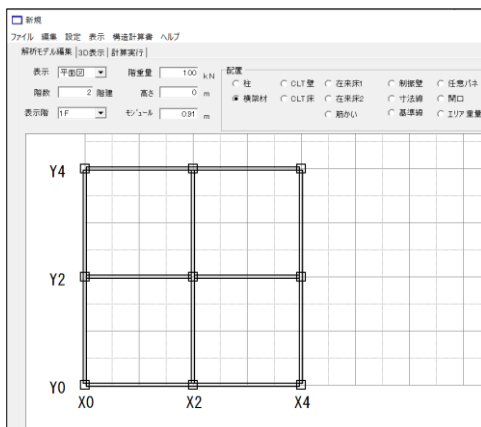

移動前

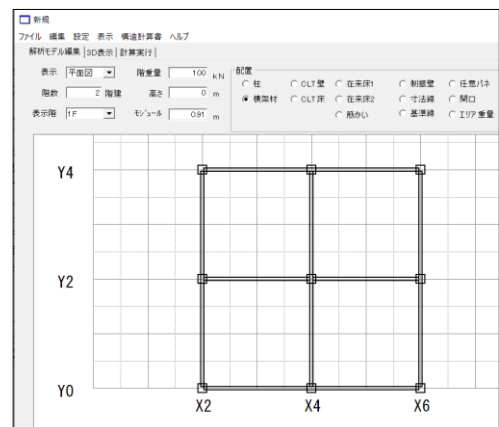
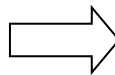

移動後 (+X 方向に 1.82m)

モデル移動後の状態

③設定

### [標準仕様設定]

- 標準仕様の設定を行います。
- 青で示された仕様や部材の断面寸法を標準仕様とします。部材を入力する際はこの標準仕様で全て入力されます。
- 変更を行う場合は、選択・入力を行い、右下の保存ボタンを押します。次回起動時も情報は保持されます。

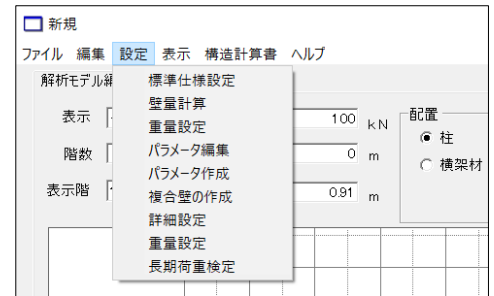

設定

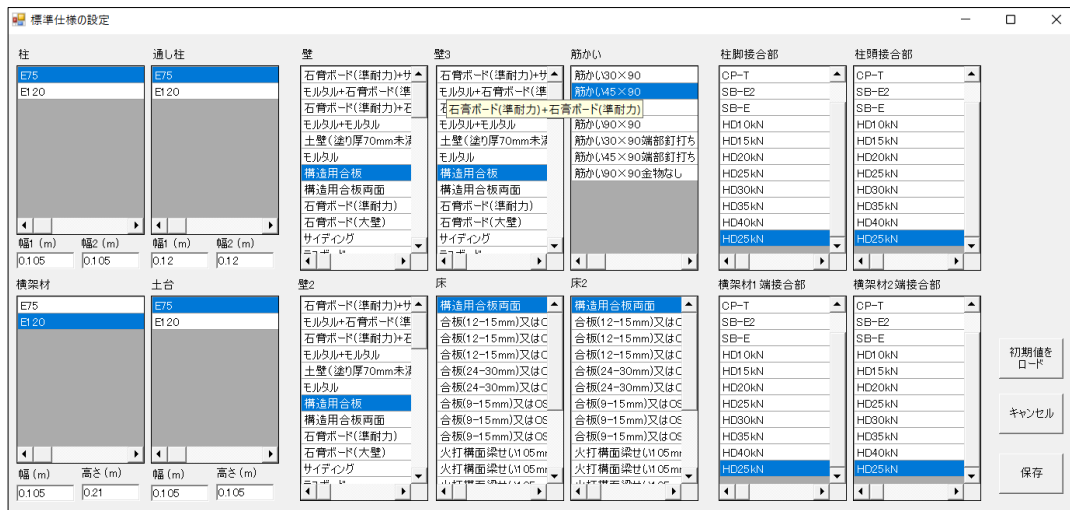

標準仕様の設定

### [壁量計算]

- 建物の壁量計算を行います。詳細は、「2.1 簡易壁量計算」を参照してください。

### [重量設定]

- 建物の重量計算を行います。詳細は、「1.3 重量の設定」を参照してください。

[パラメータ編集]

- wallstat では多数のパラメータを用意していますが、普段使用しないパラメータを非表示にし、入力しやすくなることができます。

「パラメータ編集」を選択すると右図のような画面が現れ、パラメータの左側にあるチェックボックスにチェックを入れたものだけに「仕様選択画面」上でパラメータを表示にすることができます。

- 画面左上の「新規データ読込」をクリックすると、wallstat 情報交換サポートサイト・建材データベースで入手したパラメータをインポートすることができます。詳細は「3.1 パラメータの追加」→「< 4 >パラメータデータをインポートする方法」を参照してください。

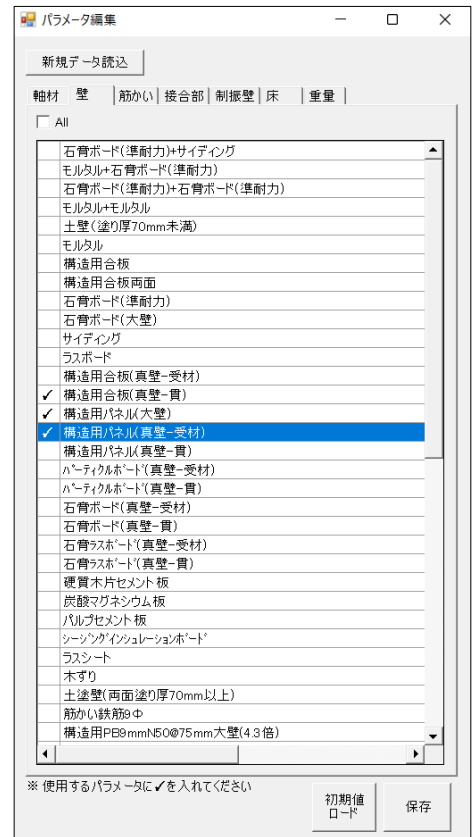

パラメータ編集画面

[パラメータ作成]

- 軸組、壁、接合部のバネのパラメータの新規作成、変更ができます。

[複合壁の作成]

- 複合壁を作成することができます。

詳細は、「3.1 パラメータの追加」のそれぞれの項目を参照してください。

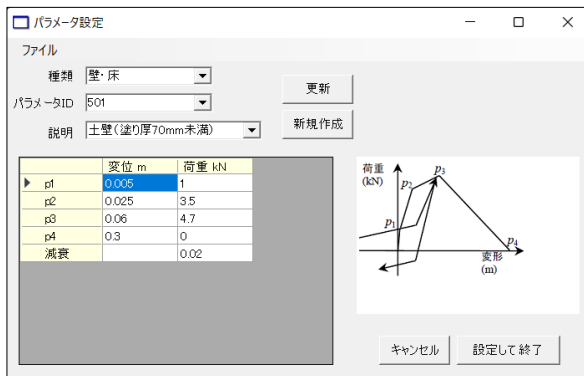

パラメータ設定画面



複合壁の作成



### [詳細設定]

- studio で入力したモデルから 3 次元立体解析用のモデルを作成する際に、下記の設定を行うことができます。文字表示は解析モデルの近傍に表示される仕様の設定です。

『端部の勝負の自動処理』

『モデル作成時に origin 用ファイル作成』

『重複する壁・床を削除しない』

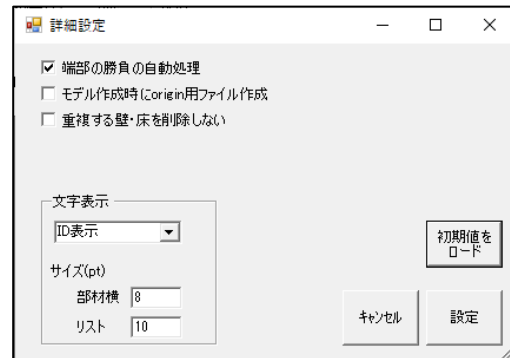

詳細設定

詳細は、「1.4 解析モデルの確認」を参照してください。

### ④表示

各仕様、寸法、仕様選択画面の画面表示や、背景画面色の設定を行います。

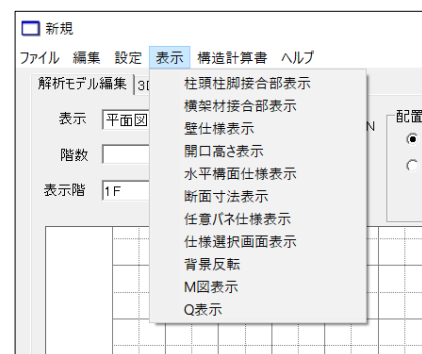

表示

### [柱頭柱脚接合部表示]

- 柱の柱頭柱脚金物を画面上に表示します。
- ID は画面下部の凡例と対応しています。「詳細設定」から ID を仕様名に変更可能です。

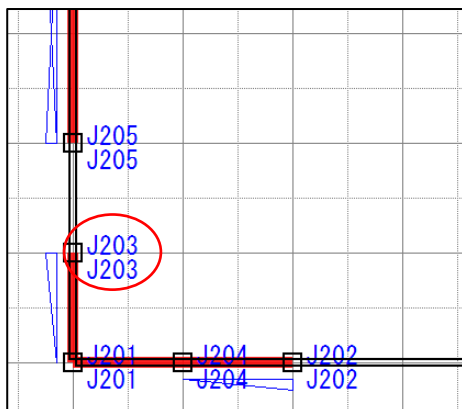

接合部仕様 ID 表示

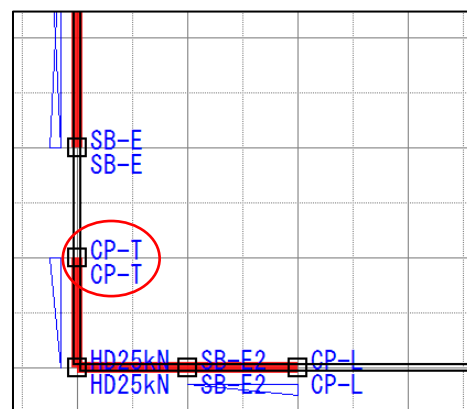

接合部仕様名表示

[横架材接合部表示]

- ・横架材端部の画面上に表示します。
- ・平面図モードのみ表示可能です。

[壁仕様表示]

- ・入力した壁 1、壁 2、壁 3 の仕様を画面上に表示します。(初期状態でオンになっています)
- ・平面図モードと立面図モードの両方に対応しています。

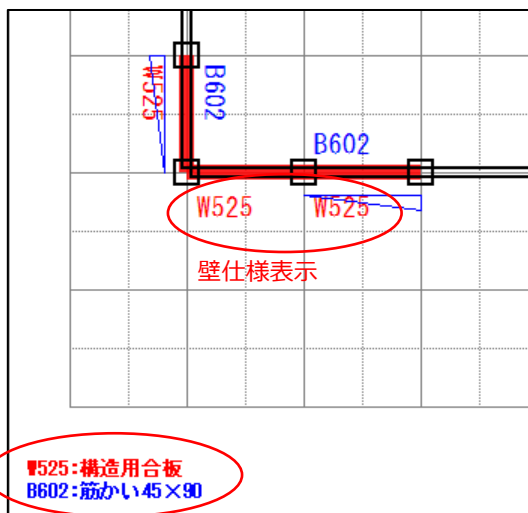

平面図モードの壁仕様表示

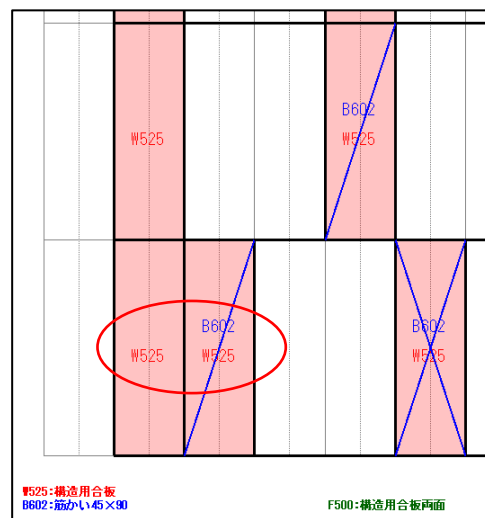

立面図モードの壁仕様表示

[水平構面仕様表示]

- ・水平構面の仕様が表示されます。
- ・平面図モードのみ表示可能です。立面図モードでは表示されないため、ご注意ください。

[断面寸法表示]

- ・横架材の断面寸法が、「幅×成」で表示されます。
- ・平面図モードのみ表示可能です。立面図モードでは表示されないため、ご注意ください。
- ・柱の断面寸法は表示されないため、ご注意ください。

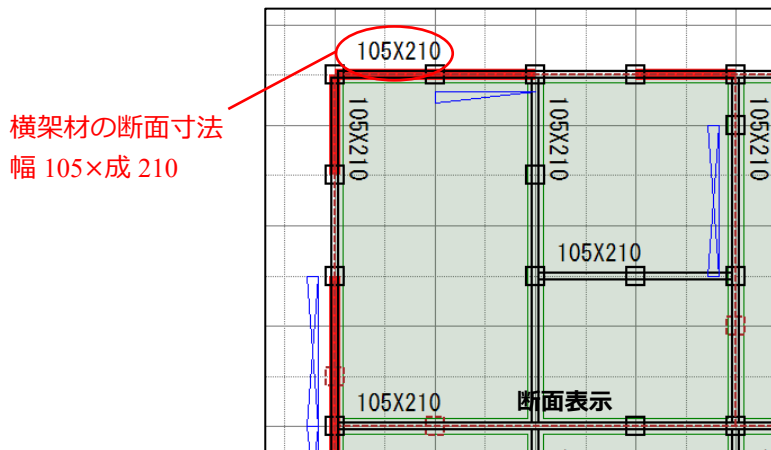

### [仕様選択画面表示]

- 既に入力した部材の仕様を変更する際に用います。  
変更の方法の詳細は、「1.2 平面図モードでの操作」→< 3 >部材の配置の、各部材の入力方法の項目を参照してください。
- 仕様選択画面には、[パラメータ編集]にてチェックした仕様のみが表示されます。  
「パラメータ編集」の詳細は、「1.2 平面図モードでの操作」→< 3 >部材の配置の、各部材の項目を参照してください。

### [背景反転]

- 初期設定の背景画面色は白ですが、黒に切り替えることができます。
- 背景画面色を任意の色に設定することはできません。



背景画面・白



背景画面・黒

## ⑤ヘルプ

現在ご利用中の、wallstat studio のバージョンを表示します。

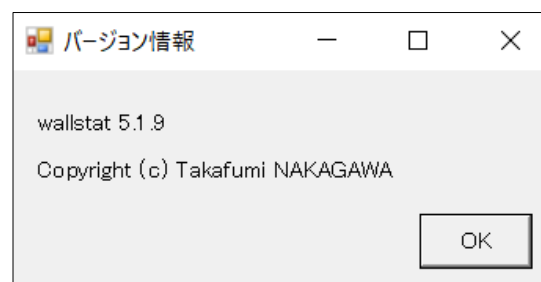

バージョンの表示

< 2 > 初期設定

[表示]

- ・「表示」のドロップダウンを押すと「平面図」「立面 X」「立面 Y」を選択できます。
- ・「平面図」を選択すると、平面図モードとなります。**本項ではこの平面図モードによる入力方法を説明します。**
- ・「立面 X」「立面 Y」を選択すると立面図モードとなります。立面図モードによる入力の詳細は、「2.3 立面図モードでの操作」で説明します。

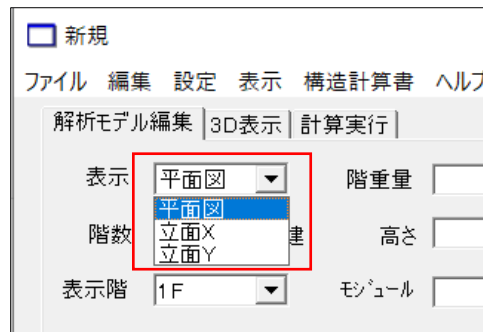

平面図モード・立面図モードの選択

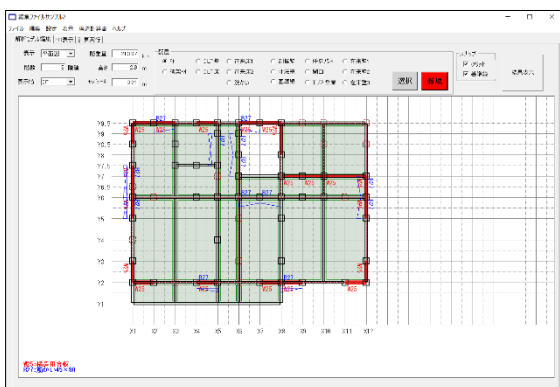

平面図モード

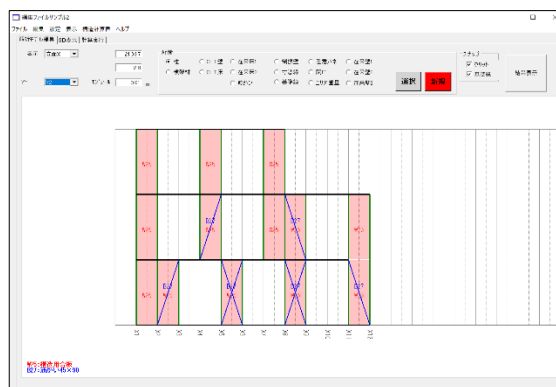

立面図モード

[階数]

- ・建物階数の入力を行います。
- ・平屋建ての場合は「1」を入力します。2階建て、3階建ての場合は、それぞれ「2」「3」を入力してください。

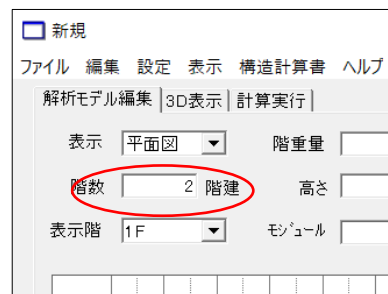

建物階数の入力

[表示階]

- ・平面図モードで、表示する階をドロップダウンから選択します。

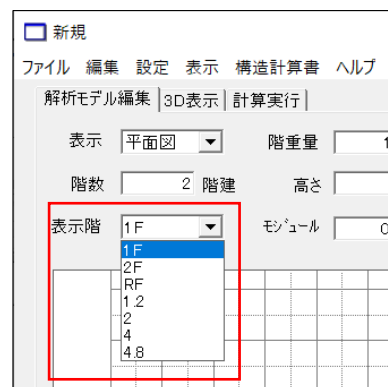

表示階の選択

## [階重量]

- 各階の地震時の建物重量を入力します。単位は「kN」です。
- デフォルトでは各層 100kN ですが、建物に応じて重量の設定を必ず行ってください。

重量の数値が 100kN のままから変更がない場合は、モデル確認時に注意喚起のメッセージが表示されます。

- 重量設定の詳細は「1.3 重量の設定」を参照してください。

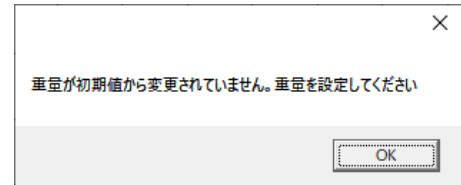

建物重量の注意メッセージ

## [高さ]

- 単位は「m」です。
- 高さの基準は、土台の天端から、各階の横架材の上端の距離を入力します。
- 表示階 1階での高さ入力は、必ず 0m としてください。
- 1階からの、当該表示階の高さを入力します（各階の階高ではありません）。
- デフォルトでは 1F:0.0m、2F:2.8m、RF:5.6m としていますが、建物に応じて高さの設定を行ってください。

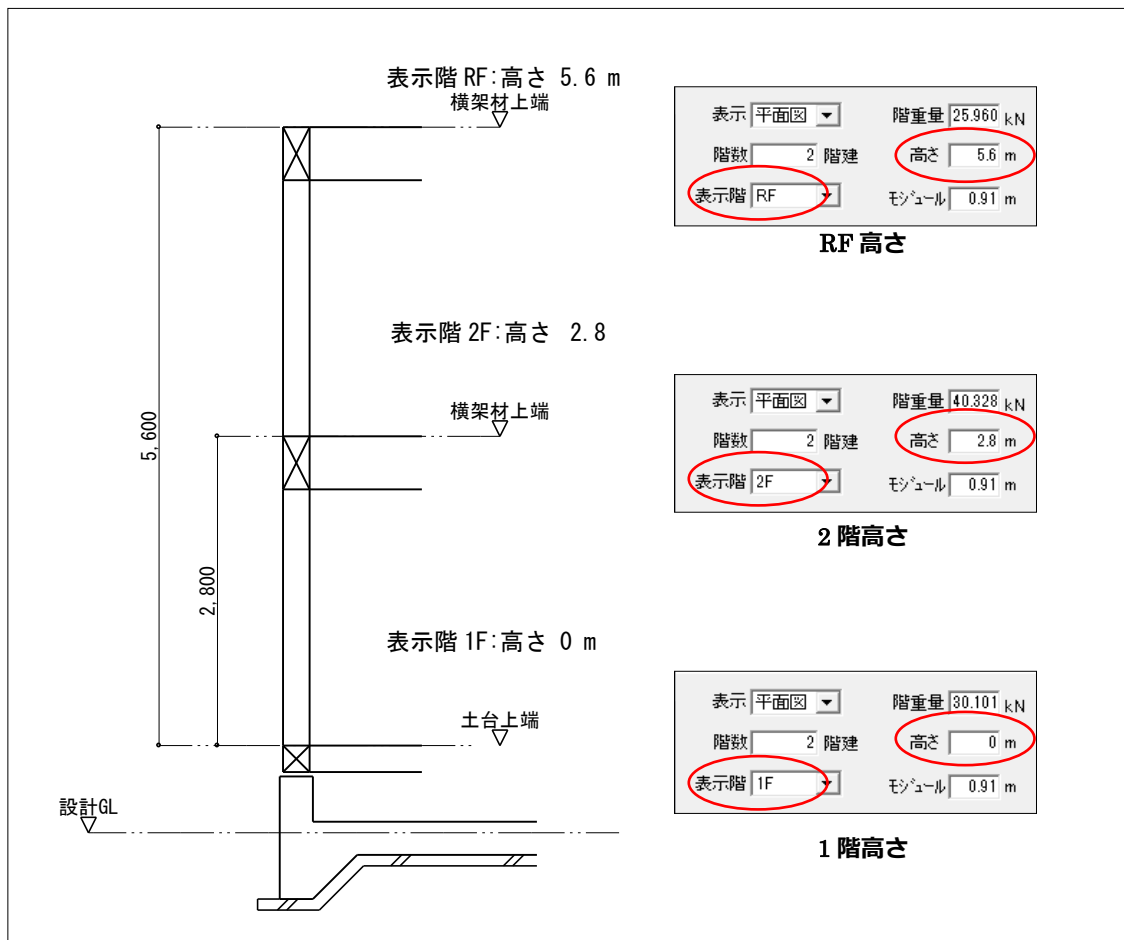

2階建て建物の高さの入力例

[モジュール]

- ・画面に表示されている平面グリッドのモジュール設定を行います。
- ・実線が 1 モジュール、点線が 0.5 モジュールです。
- ・1 モジュールの初期値は 0.91m としています。入力途中での変更は行えませんので注意してください。
- ・X 方向、Y 方向別のモジュールの設定はできません。
- ・部材の配置は、初期状態ではこのグリッド上のみで入力を行えます。グリッド上以外の位置に入力を行う場合は、基準線を追加してください。(「2.2 基準線の設定」参照)

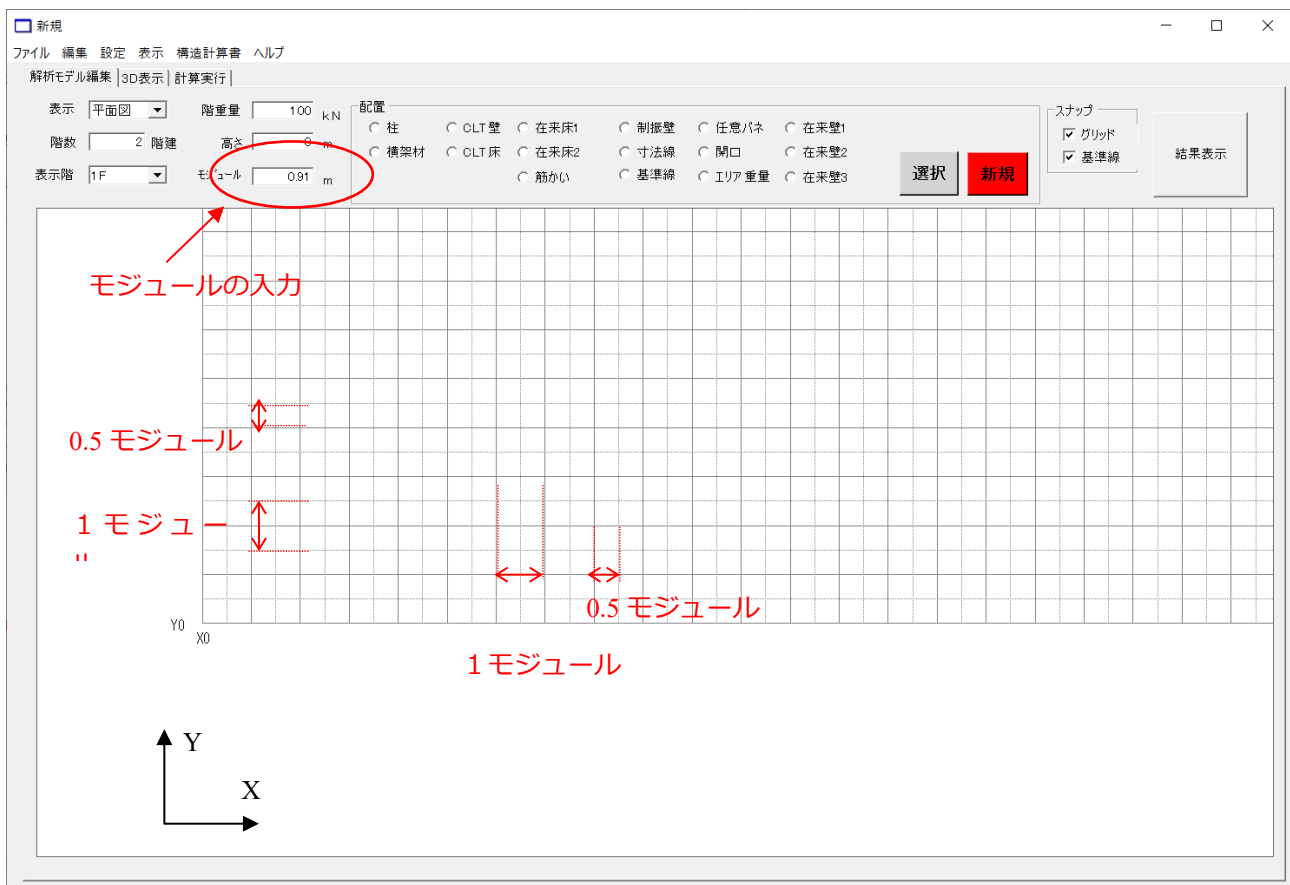

モジュール

### < 3 > 部材の配置

- ・画面上部にある「配置」にて、各部材の入力を行います。  
また、入力画面上で右クリックを行うと、入力モードの選択（「選択モード」「新規モード」と、各部材の入力選択が行えます。この方法でも各部材の入力が行えます。
- ・「新規モード」は、部材の新規入力を行う際のモードです。
- ・「選択モード」は、入力後の部材の削除や仕様の変更（種類、接合部、断面寸法、端部（勝ち負け）、座標の変更）を行う際のモードです。

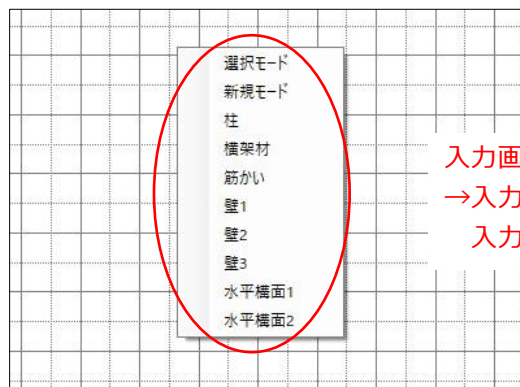
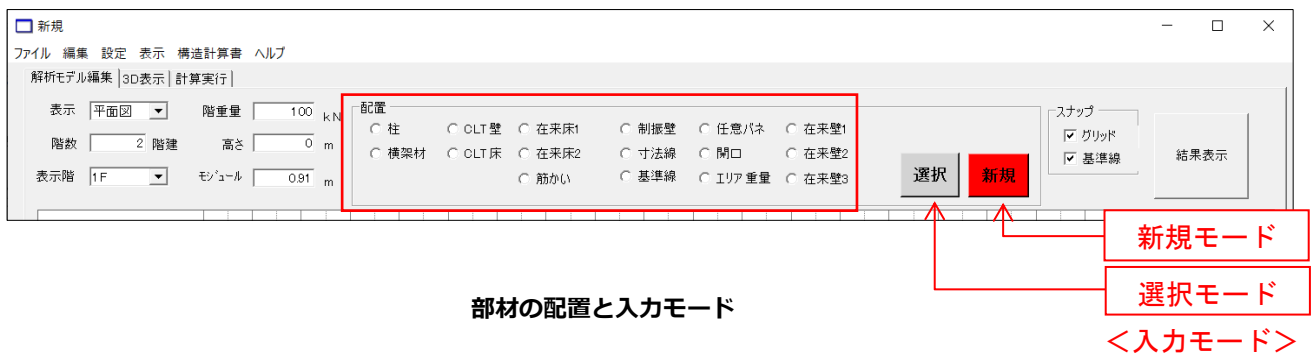

### ①CLT 壁の入力

#### [CLT 壁の入力手順]

- ・『配置』→『CLT 壁』を選択し、新規モードに移行して配置したい 2 点のグリッド交点を左クリックすると壁が作成されます。

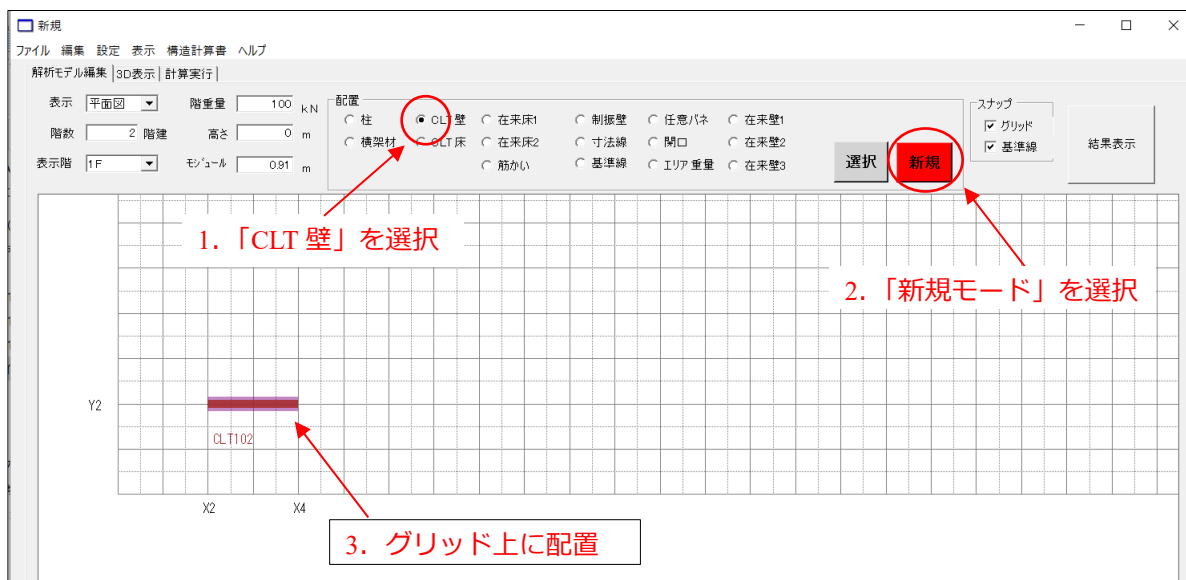

CLT 壁の入力手順

#### [CLT 壁の消去]

- ・選択モードに移行し、CLT 壁を左クリックします。選択中の CLT 壁は黄色で表示されます。選択された状態で「DEL」キーを押してください。

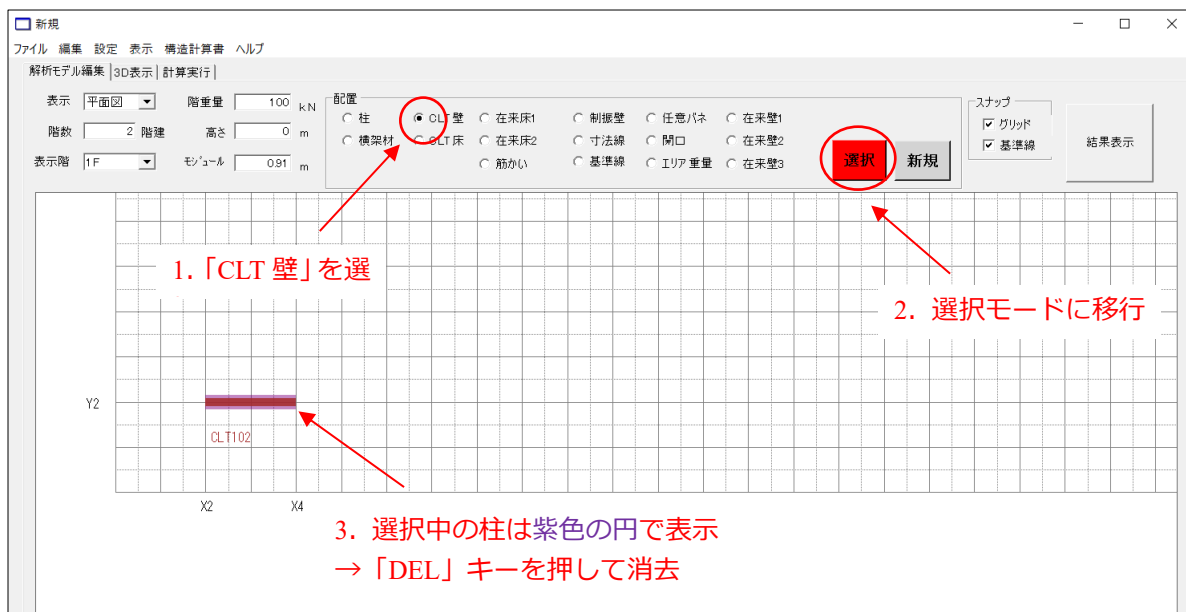

CLT 壁の消去手順



## [CLT 壁の仕様の変更]

- 既に入力した CLT 壁の仕様（種類・引張ばね・圧縮ばね・せん断ばね・座標）を変更する手順の説明をします。
- 「表示」→「仕様選択画面表示」に進み、「仕様選択」ウィンドウを表示させます。
- 選択モードに移行し、仕様の変更を行う CLT 壁を選択します。
- 「仕様選択」ウィンドウにて、各仕様を変更ができます。（ダブルクリックで変更）
- 現在設定中の仕様は、黄色で表示されます。変更されたことを確認します。



CLT 壁の仕様選択画面

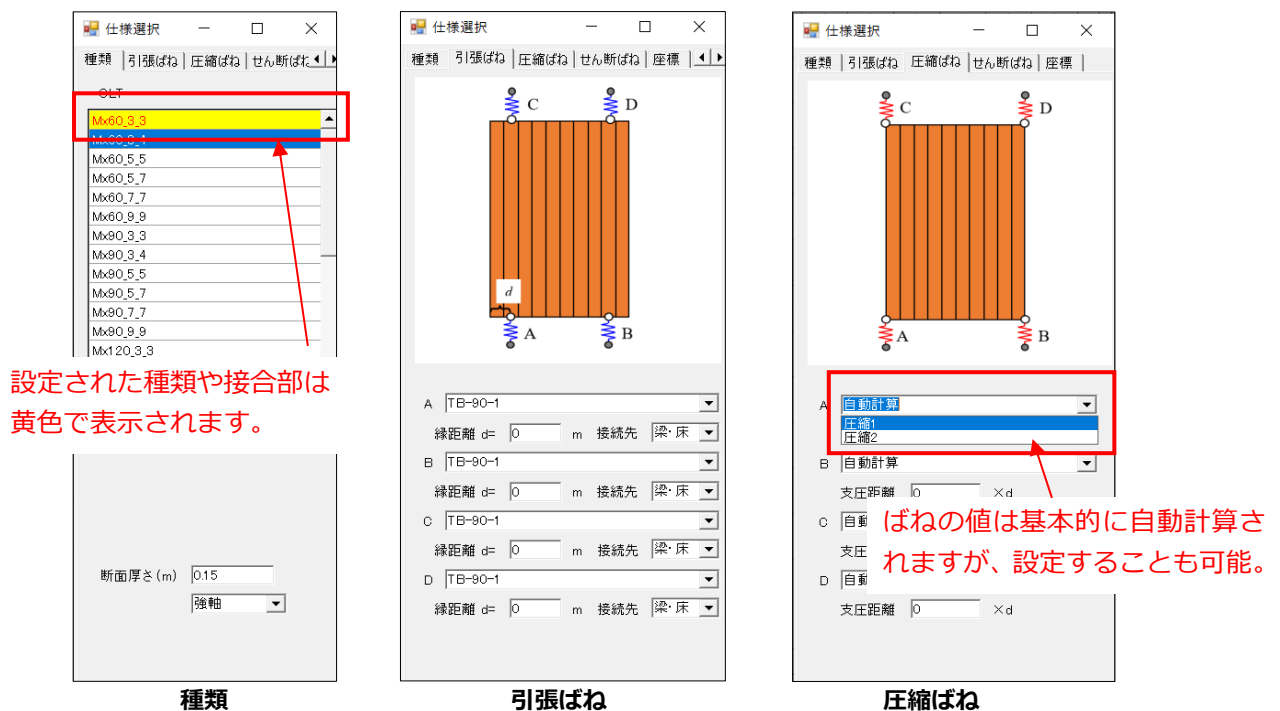

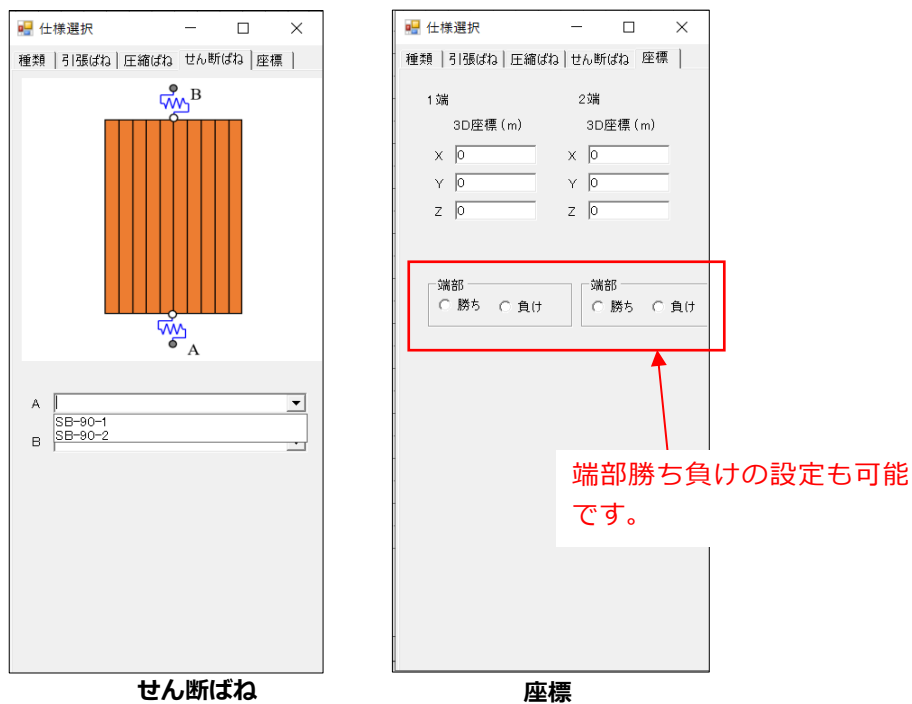

※仕様選択画面に表示されるパラメータは、メニュー「設定」→「パラメータ編集」にて、パラメータの左側にあるチェックボックスにチェックを入れたもののみが表示されます。

- ・初期設定では 36 種類の CLT 壁から選択できます。

[複数選択と、削除・仕様変更]

- ・CLT 壁の選択モードにおいて、左クリックした状態でマウスポインタを移動させると青い点線の囲いが表示され、範囲選択することができます。この複数選択された箇所は一括で削除・仕様変更することができます。

## ②CLT 床の入力

### [CLT 床の入力]

- ・「CLT 床」を選択し、**新規モード**に移行します。長方形の対角線上の 2 端を左クリックすることで配置できます。
- ・入力途中で「ESC」キーを押すと、選択が解除されます。

#### 1. 始端の位置を 左クリック

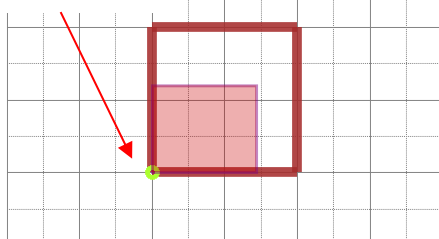

#### 2. 終端の位置を 左クリック

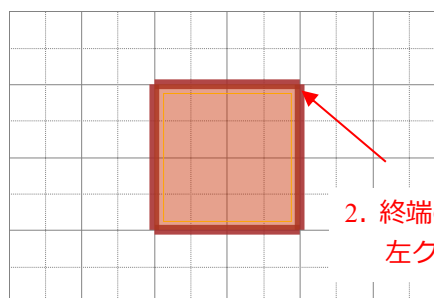

- ・1 階（表示階 1F）には、CLT 床を入力する必要はありません。（免振効果のあるデバイスを用いる場合には入力が必要になります）
- ・四隅に接合部がない場合には水平構面が生成されません。
- ・CLT 床は横架材で囲まれた、できるだけ小さい区分で分割した方が正確な解析を行うことができます。

### [CLT 床の消去]

- ・選択モードに移行し、消去したい水平構面を選択し、「DEL」キーを押してください。

### [CLT 床の仕様の変更]

- ・既に入力した CLT 床の仕様（種類）を変更する手順の説明をします。
- ・「表示」→「仕様選択画面表示」に進み、「仕様選択」ウィンドウを表示させます。
- ・選択モードに移行し、仕様の変更を行う CLT 床を選択します。
- ・「仕様選択」ウィンドウにて、各仕様を変更ができます。（ダブルクリックで変更）
- ・現在設定中の仕様は、黄色で表示されます。

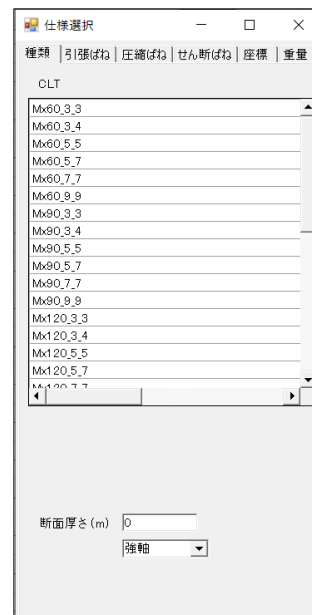

CLT 床の仕様選択画面

### ③柱の入力

#### [柱の入力手順]

- ・「柱」を選択し、**新規モード**に移行してグリッド上の柱を配置したい位置にマウスで左クリックすると柱が作成されます。平面図モードでは、初期設定では全て管柱として入力されます。
- ・RF（屋上階）には、柱を配置できません。
- ・柱の入力時に、自動的に柱頭柱脚の接合金物も設定されます。
- ・種類、接合部、断面寸法は、初期設定の標準仕様にて入力されます（メニュー「設定」→「標準仕様設定」）。標準仕様設定の初期設定では、柱頭柱脚の接合部は HD25kN 用の金物としています。解析結果を確認し、接合部の仕様が適切に行われているか注意してください。

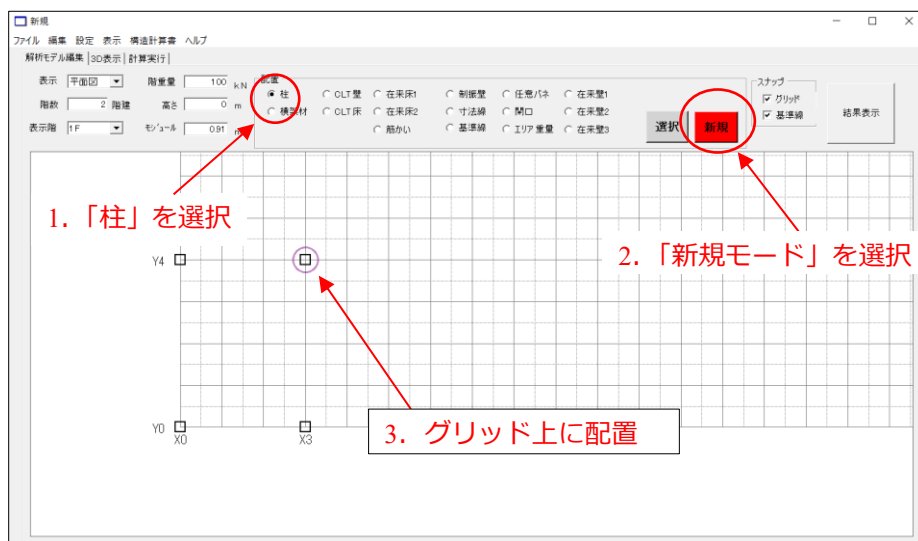

柱の入力手順

#### [柱の消去]

- ・既に配置した柱を消去したい場合は、「柱」を選択し、選択モードに移行します。柱を左クリックすると、紫色の円が表示されます。選択された状態でキーボードの「DEL」キーを押すと部材が消去されます。

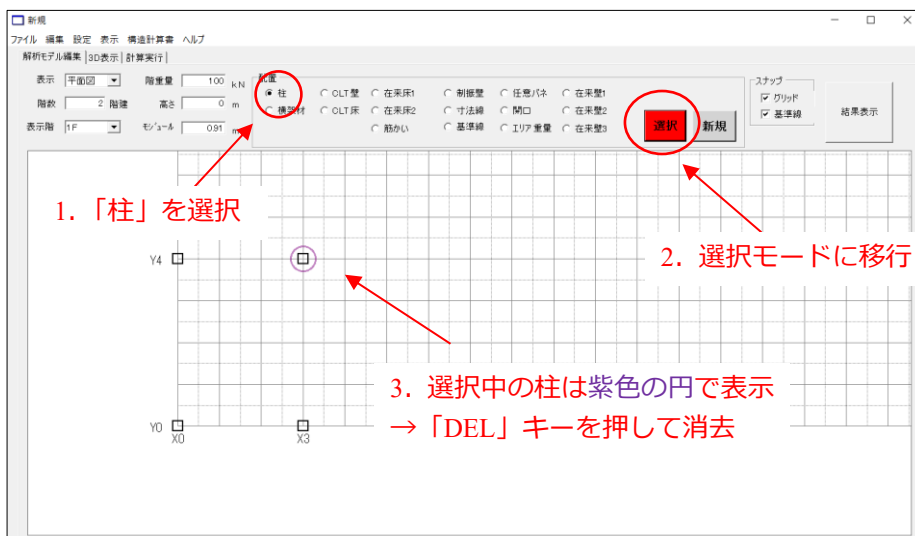

柱の消去手順

### [柱の仕様の変更]

- 既に入力した柱の仕様（種類（樹種）、接合部、断面寸法、端部（勝ち負け）、座標）を変更する手順の説明をします。
- 「表示」→「仕様選択画面表示」に進み、「仕様選択」ウィンドウを表示させます。
- 選択モードに移行し、仕様の変更を行う柱を左クリックします。
- 仕様選択ウィンドウにて、各仕様を変更できます。（ダブルクリックで変更）
- 現在設定中の仕様は、黄色で表示されます。変更されたことを確認します。

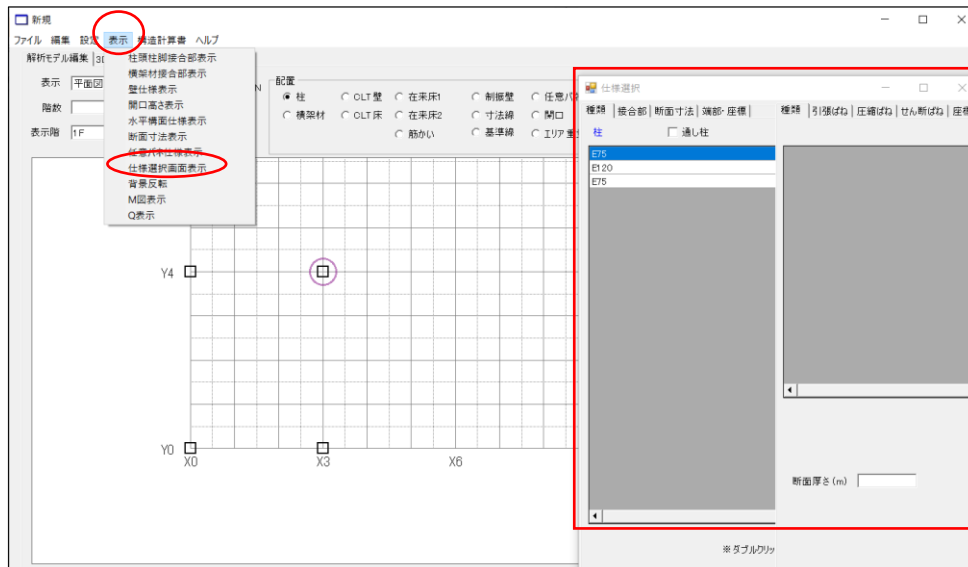

仕様選択

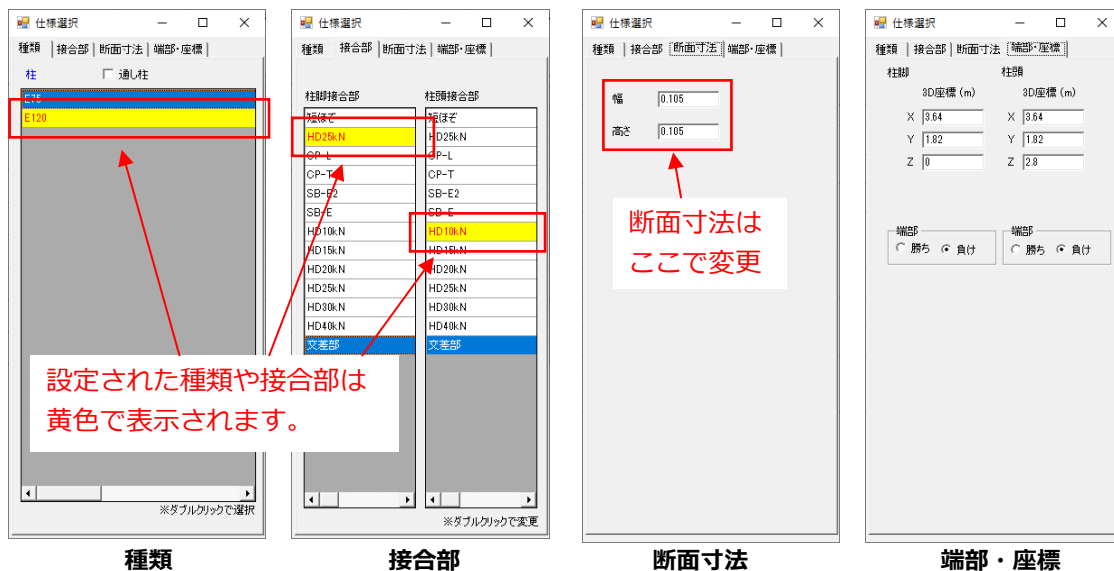

※仕様選択画面に表示されるパラメータは、メニュー「設定」→「パラメータ編集」にて、パラメータの左側にあるチェックボックスにチェックを入れたもののみが表示されます。

[柱の複数選択と、削除・仕様変更]

- 柱の選択モードにおいて、左クリックした状態でマウスポインタを移動させると青い点線の囲いが表示され、範囲選択することができます。

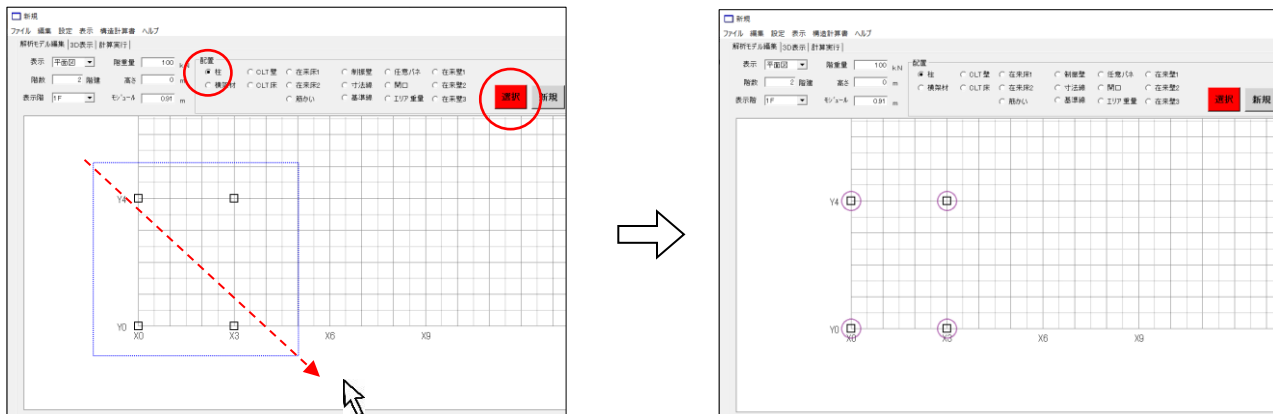

柱の範囲選択

- また、Ctrl キーを押した状態で左クリックにて選択すると、複数同時選択をすることができます。

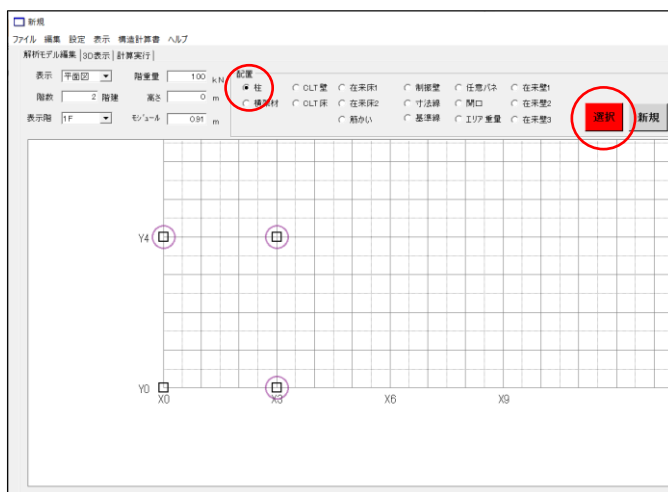

Ctrl+左クリックによる柱の複数選択

- 複数選択された状態で、削除や仕様の変更を一括で行うことができます。
- 削除する場合は、単体削除と同様にキーボードの「DEL」キーを押します。
- 仕様の一括変更も同様に、仕様選択画面を表示させ、任意の仕様を選択・入力し変更させます。種類、接合部、断面寸法など、一括変更が可能です。
- 「ESC」キーを押すと、選択が解除されます。

## [通し柱の設定]

- 平面図モードで通し柱の設定を行うことができます。
- 通し柱にしたい柱の1階柱を左クリックし、「表示」→「仕様選択画面」の「種類」にて、「通し柱」にチェックを入れてください。通し柱には○印が表示されます。
- 「1-2階通し柱で3階が管柱」のように、詳細な設定を行う場合は立面図モードにて入力してください。（「2.3 立面図モードでの操作」参照）

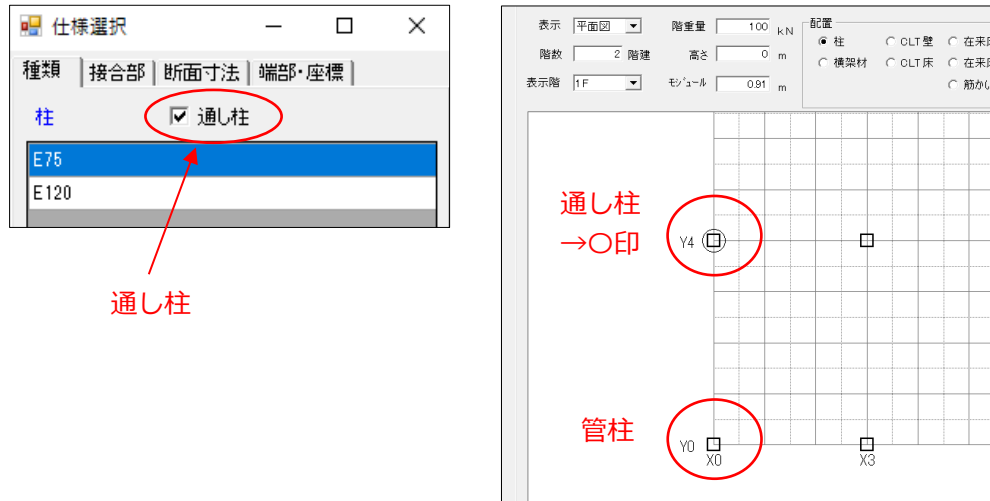

通し柱の設定

## [柱頭・柱脚金物の表示]

- 「表示」→「接合部仕様表示」にて、画面上に接合部仕様を表示させることができます。「仕様選択画面」ウィンドウと合わせて接合部仕様を確認します。

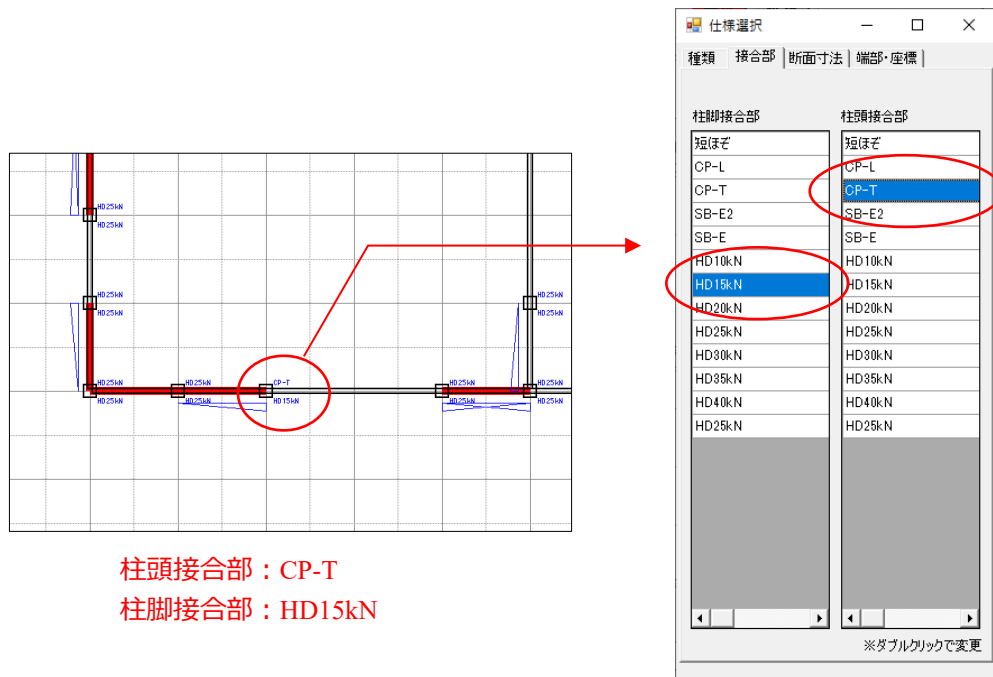

柱頭接合部：CP-T  
柱脚接合部：HD15kN

柱頭・柱脚金物の表示

#### ④横架材の入力

##### [横架材の入力手順]

- ・「横架材」を選択し、**新規モード**に移行します。配置したい始端と終端の、2点のグリッド交点を左クリックすると横架材が作成されます。
- ・横架材の始端を「1 端」、終端を「2 端」と定義されます。接合部や端部の勝ち負けを確認する際は、端部の番号に注意してください。
- ・入力途中で「ESC」キーを押すと、選択が解除されます。

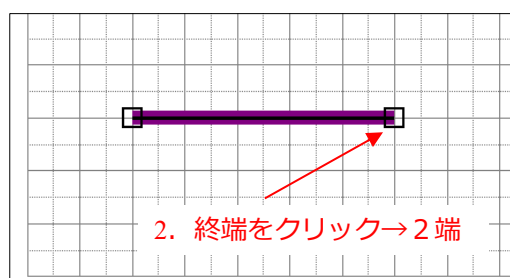
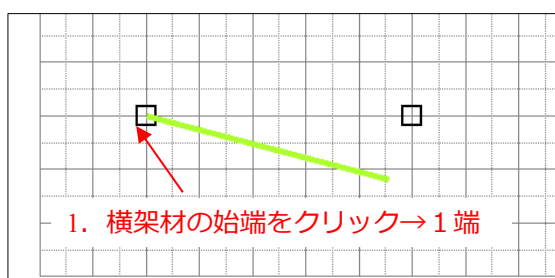
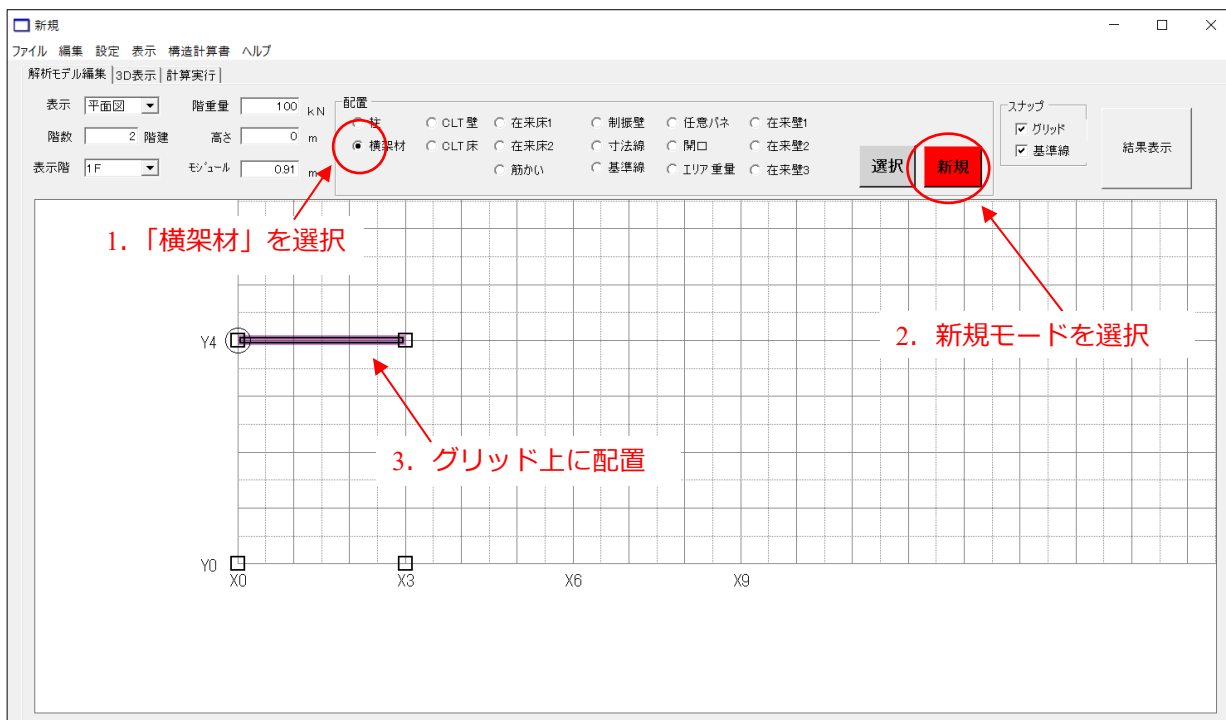

##### 横架材の入力手順

- ・土台は 1 階の横架材として入力します。
- ・種類、接合部、断面寸法は、初期設定の標準仕様にて入力されます。  
(メニュー「設定」→「標準仕様設定」で確認)



### [横架材の消去]

- 既に配置した横架材を消去したい場合は、「横架材」を選択し、**選択モード**に移行します。選択中の横架材は紫色で表示されます。選択された状態で「DEL」キーまたは「BACK SPACE」キーを押すと部材が消去されます。

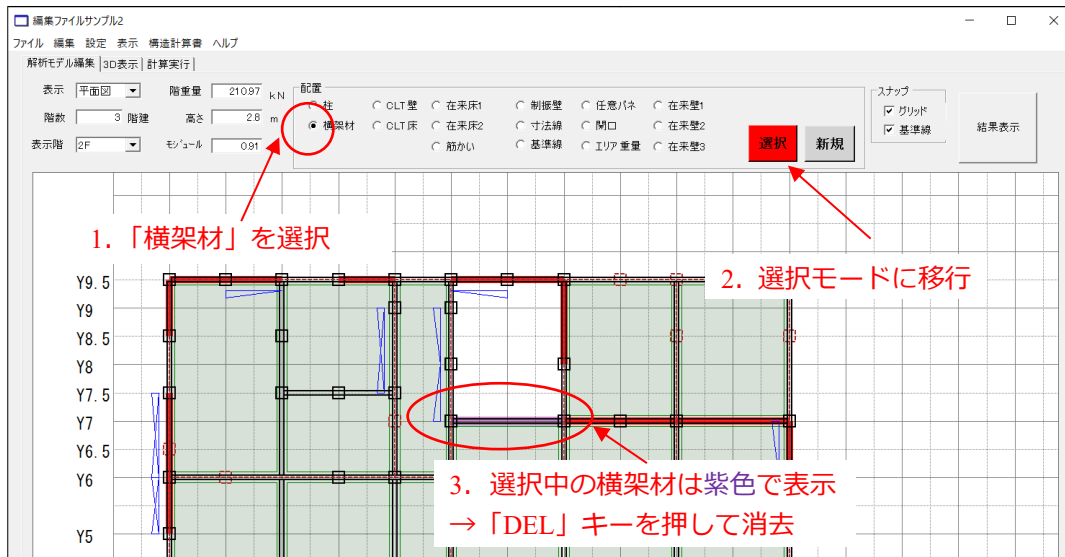

横架材の消去手順

### [横架材の仕様の変更]

- 既に入力した横架材の仕様（種類（樹種）、接合部、断面寸法、端部（勝ち負け）、座標）を変更する手順の説明をします。（柱と同じ手順です。）
- 「表示」→「仕様選択画面表示」に進み、「仕様選択」ウィンドウを表示させます。
- 選択モードに移行し、仕様の変更を行う横架材を左クリックします。
- 仕様選択ウィンドウにて、各仕様を変更ができます。（ダブルクリックで変更）
- 現在設定中の仕様は黄色で表示されます。変更されたことを確認します。

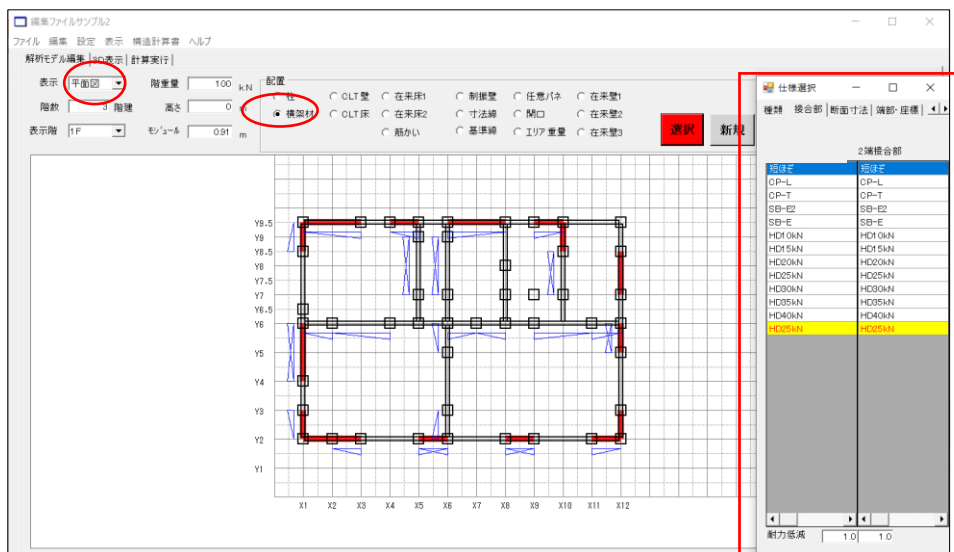

仕様選択

### 仕様選択



- ・接合部の「1 端接合部」は、部材新規入力時の横架材の始端を示し、「2 端接合部」は終端を示します。
- ・仕様選択画面に表示されるパラメータは、メニュー「設定」→「パラメータ編集」にて、パラメータの左側にあるチェックボックスにチェックを入れたもののみが表示されます。

#### ※横架材の平面交差について

横架材が同一平面上で交差するような入力をする、と、モデル化できません。下図のように、どちらかを分割させ入力してください。

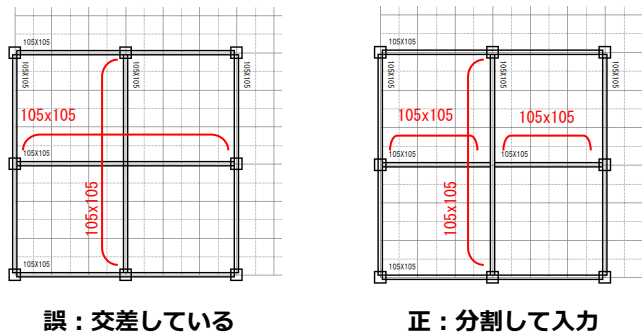

#### ※横架材の端部の勝ち・負けについて

横架材同士の仕口の端部は手で勝ち・負けを設定することができます。デフォルトでは全て「負け」となっており、「モデル確認」の際に自動で勝ち・負けの判断をする場合は設定不要です。(詳細は「1.4 解析モデルの確認」参照)

手動で設定する場合は、仕様選択欄を変更することで設定できます。下図に示す通り、**通し柱等の部材がない仕口では、どちらか一方が「勝ち」になっている必要があります。**手動で設定した場合には、「モデル確認」の際の「端部の勝負の自動処理」のチェックをオフにしてください。

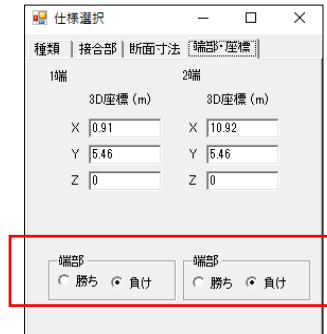

勝ち負けの設定

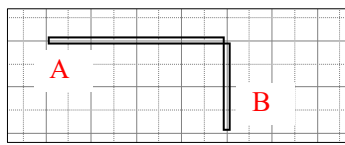

両方が負け

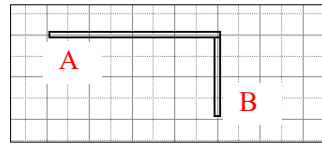

Aの端部2が勝ち

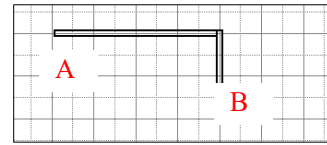

Bの端部2が勝ち

### [横架材の複数選択と、削除・仕様変更]

- 柱と同様の方法で、横架材の複数選択を行うことができます。横架材の選択モードにおいて、左クリックした状態でマウスポインタを移動させると青い点線の囲いが表示され、範囲選択することができます。

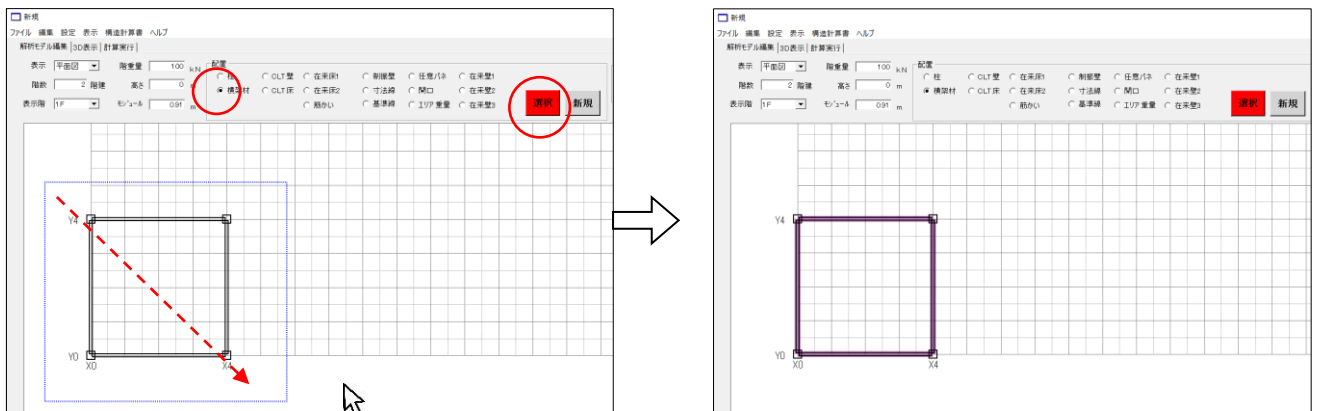

横架材の範囲選択

- また、Ctrl キーを押した状態で左クリックにて選択すると、複数同時選択をすることができます。

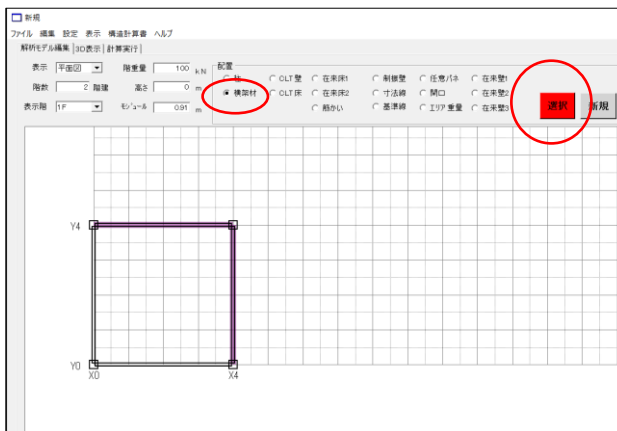

Ctrl+左クリックによる横架材の複数選択

- 複数選択された状態で、削除や仕様の変更を一括で行うことができます。
- 削除する場合は、単体削除と同様にキーボードの「DEL」キーを押します。
- 仕様の一括変更も同様に、仕様選択画面を表示させ、任意の仕様を選択・入力し変更させます。種類、接合部、断面寸法など、一括変更が可能です。
- 「ESC」キーを押すと、選択が解除されます。

## ⑤筋かいの入力

## [筋かいの入力手順]

- 筋かいは、柱や横架材と同様の手順で入力できます。「筋かい」を選択し、**新規モード**に移行し、配置したい2点のグリッド交点を左クリックすると、片筋かいが作成されます。
- 筋かいの、「1.下端部」→「2.上端部」の順で入力します。最初に左クリックした点が筋かいの下端部となります。筋かいの向きによって耐力は異なるので注意してください。
- 筋かいをたすき掛けで入力したい場合は、同じ位置に片筋かいを2つ入力します。筋かいが交差するように、下端部と上端部の入力の順に注意してください。
- 片筋かい、筋かいたすき掛けは下図のように表示されます。(左側、下側にオフセットして配置されます)
- 入力途中で「ESC」キーを押すと、選択が解除されます。
- RF（屋上階）では、筋かいや壁の配置はできません。

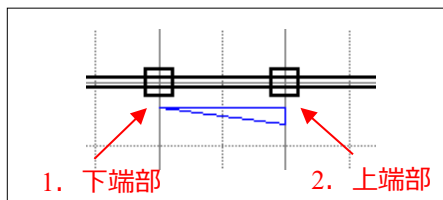

片筋かい

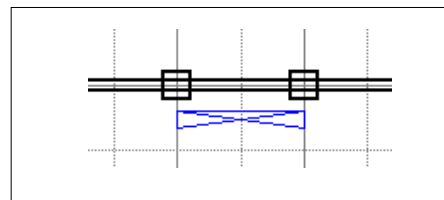

筋かいたすき掛け

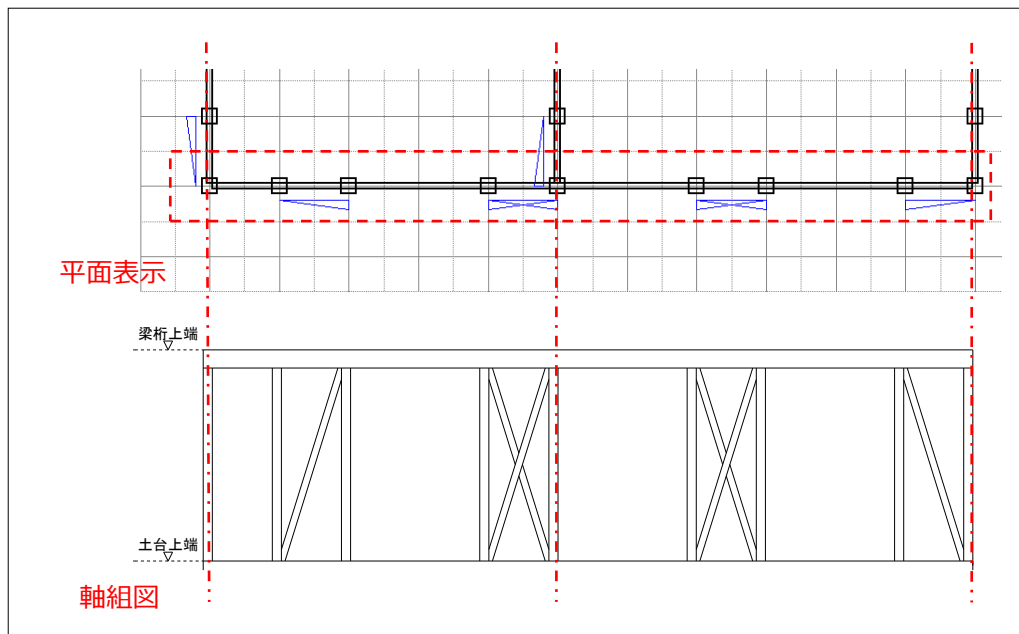

筋かいの平面表示と、軸組図の関係

### [筋かいの消去]

- 既に配置した筋かいを消去したい場合は、柱や横架材と同様の手順で消去します。  
選択モードに移行し、筋かいを左クリックします。選択中の筋かいは黄色で表示されます。選択された状態で「DEL」キーを押してください。

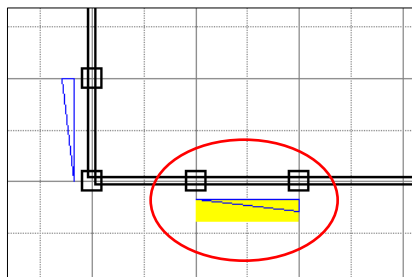

選択状態の筋かい

### [筋かいの仕様の変更]

- 既に入力した筋かいの仕様（種類）を変更する手順の説明をします。（柱・横架材と同じ手順です）
- 「表示」→「仕様選択画面表示」に進み、「仕様選択」ウィンドウを表示させます。
- 選択モードに移行し、仕様の変更を行う筋かいを選択します。
- 「仕様選択」ウィンドウにて、各仕様を変更ができます。（ダブルクリックで変更）
- 現在設定中の仕様は、黄色で表示されます。

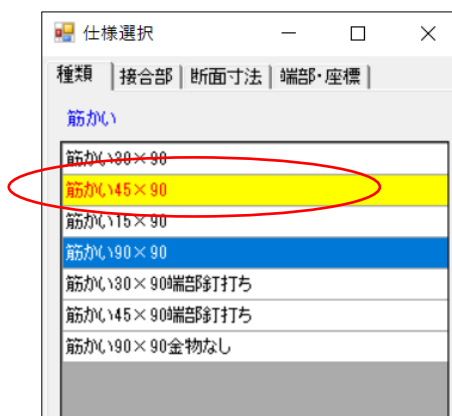
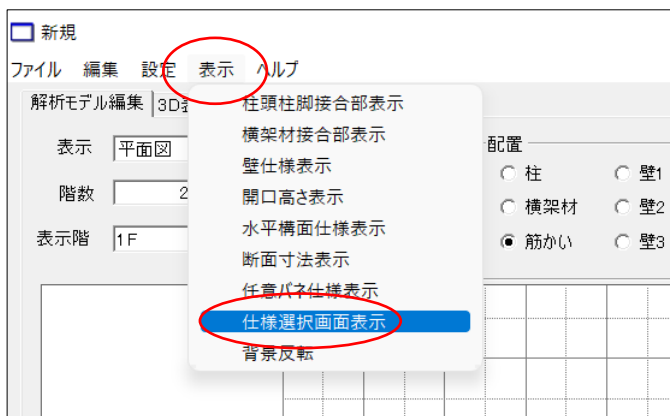

筋かいの仕様選択

- 初期設定では 7 種類の筋かいから選択できます。  
いずれも、筋かい金物が適切に取り付けられていることを前提にしています。

### [複数選択と、削除・仕様変更]

- 柱や梁と同様の手順で複数選択を行い、一括で削除・仕様変更することができます。

## ⑥在来壁の入力

## [在来壁 1、在来壁 2、在来壁 3 の入力]

- 筋かいと同様の手順で在来壁の入力ができます。「在来壁 1」を選択し、**新規モード**に移行し、配置したい 2 点のグリッド交点を左クリックすると、在来壁が作成されます。
- 本項では、全面壁の入力の説明を行います。雑壁、小壁（垂れ壁、腰壁）の入力は「2.3 立面図モードでの操作」と、「2.4 雑壁・小壁の入力」を参照してください。
- RF（屋上階）では、壁の配置はできません。

・「在来壁 2」「在来壁 3」は、同じ位置に複数壁を設定する際に使用します。

例：在来壁（内壁：合板）＋在来壁 2（内壁：合板）＋在来壁 3（土塗壁）等

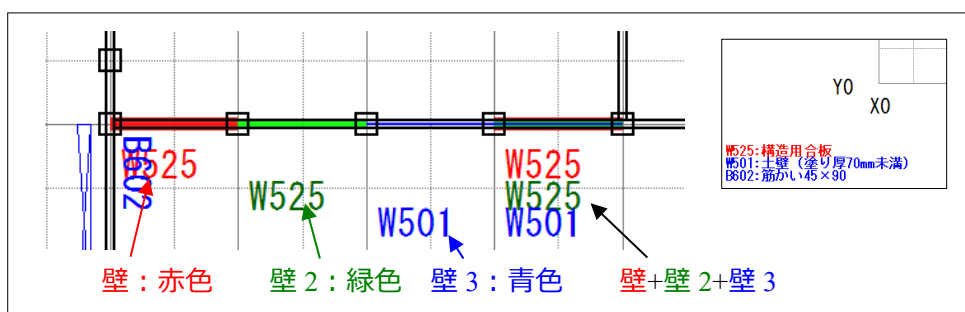

入力時の壁の表示例

## [在来壁の消去]

- 横架材や筋かいと同様の手順で消去できます。**選択モード**に移行し、消去したい在来壁を選択し、「DEL」キーを押してください。

## [在来壁の仕様の変更]

- 筋かいと同じ手順により、既に入力した在来壁の各仕様を変更することができます。（ダブルクリックで変更）
- 現在設定中の仕様は、黄色で表示されます。
- 特殊な壁や大臣認定の壁など、在来壁の仕様を追加することも可能です。詳細は、「3.1 パラメータの追加」を参照してください。

## [複数選択と、削除・仕様変更]

- 柱や梁、筋かいと同様の手順で複数選択を行い、一括で削除・仕様変更することができます。

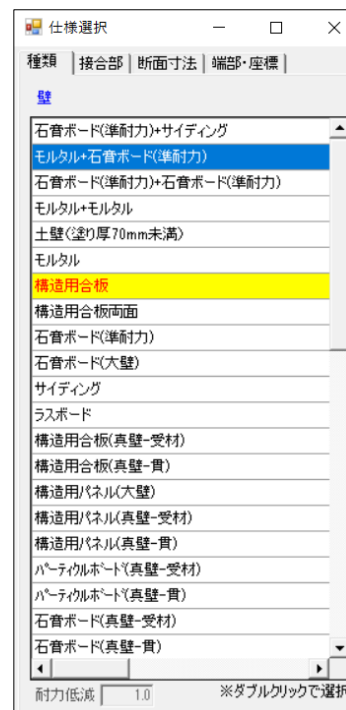

在来壁の仕様選択

⑦在来床の入力

[在来床 1、在来床 2 の入力]

- ・「在来床 1」を選択し、**新規モード**に移行します。長方形の対角線上の 2 端を左クリックすることで配置できます。
- ・入力途中で「ESC」キーを押すと、選択が解除されます。

1. 始端の位置を  
左クリック

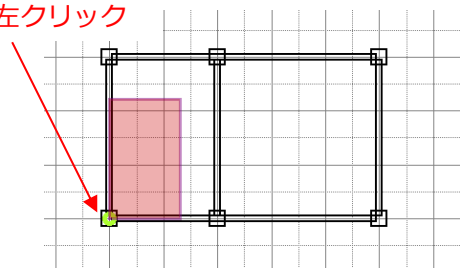

2. 終端の位置を  
左クリック

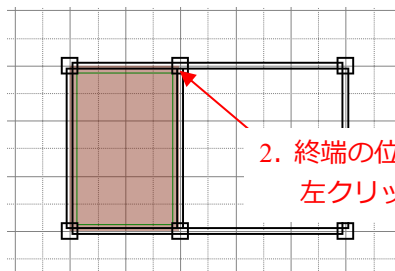

在来床の新規作成の画面

- ・「在来床 2」は、同じ位置に複数の在来床を設定する際に使用します（小屋組の火打ち+傾斜構面など）。「在来床 1」は**緑色**、「在来床 2」は**橙色**で表示されます。

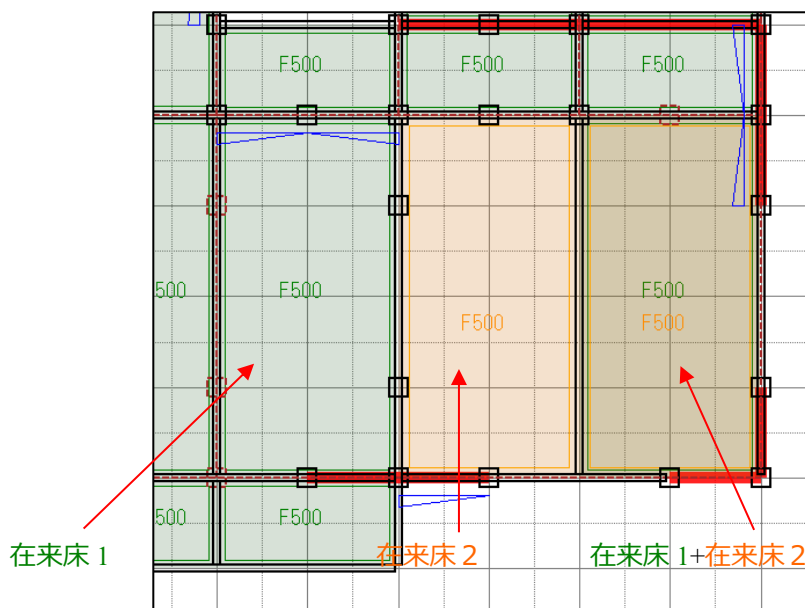

在来床の凡例

- ・1 階（表示階 1F）には、在来床を入力する必要はありません。（免振効果のあるデバイスを用いる場合には入力が必要になります）
- ・四隅に柱-横架材、横架材-横架材間の接合部がない場合には在来床が生成されません。
- ・在来床は横架材で囲まれた、できるだけ小さい区分で分割した方が正確な解析を行うことができます。



### [水平構面の自動生成]

- 水平構面を自動的に入力する機能もあります。
- メニュー「編集」→「水平構面の自動生成」→「水平構面 1 又は 2」を選択するとダイアログボックスが表示され、「OK」を押すと自動生成が行われます。

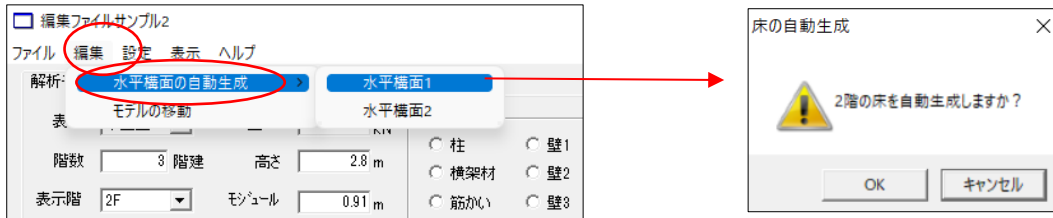

### 水平構面の自動生成

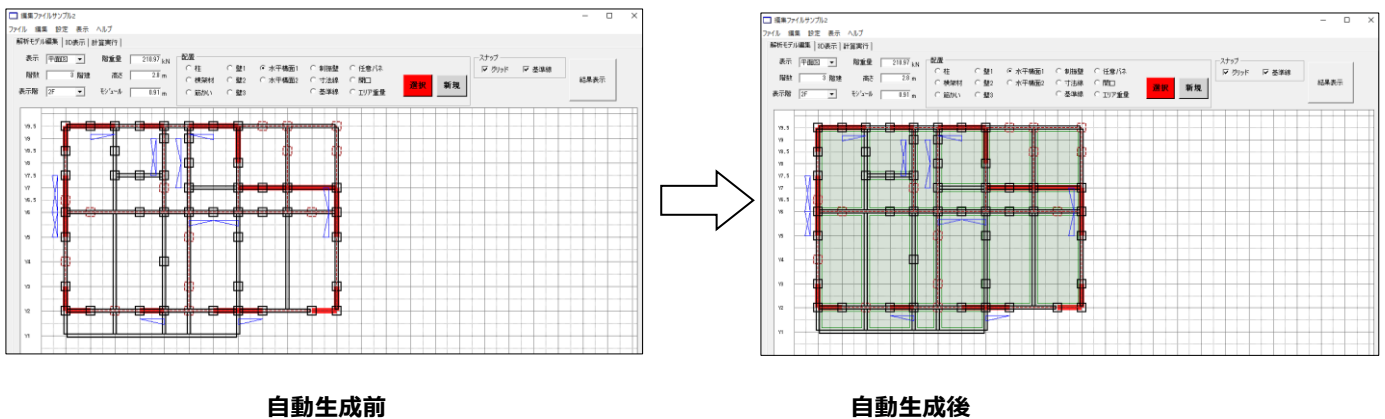

- 標準仕様で設定された床仕様で、自動的に入力されます。
- 吹抜けや階段部分等の、実際は床が無い個所は適宜手作業にて消去してください。

### [在来床の消去]

- 横架材や筋かい、在来壁と同様の手順で消去できます。  
選択モードに移行し、消去したい在来床を選択し、「DEL」キーを押してください。

### [在来床の仕様の変更]

- 横架材や筋かい、在来壁と同じ手順により、既に入力した在来床の各仕様を変更することができます。(ダブルクリックで変更)
- 現在設定中の仕様は、黄色で表示されます。
- 特殊な在来床や大臣認定の在来床など、在来床の仕様を追加することも可能です。詳細は、「3.1 パラメータの追加」を参照してください。

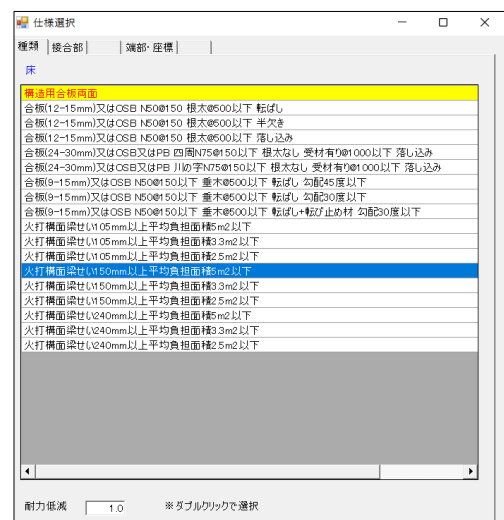

### 水平構面の仕様選択

### ⑧制振壁

#### [制振壁の入力と消去]

- 壁や筋かい等と同様の手順で、制振壁の入力と削除ができます。平面図モードでは、右図のようにダッシュポットで表示されます。

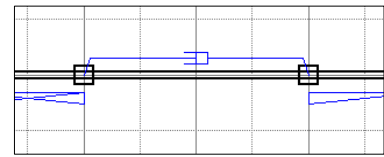

制振壁

#### [制振壁の仕様の変更]

- 壁や筋かい等と同様の手順により、既に入力した壁の各仕様を変更ができます。(ダブルクリックで変更)
- 現在設定中の仕様は、黄色で表示されます。
- 現在3種類の制振壁がデフォルトで用意してありますが、追加することも可能です。詳細は、「3.1 パラメータの追加」を参照してください。

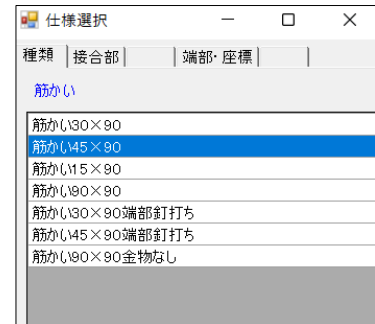

制振壁の仕様選択

### ⑨寸法線

- 寸法線を入力することができます。各部材の入力の補助等に利用してください。解析には影響はありません。
- 入力方法、消去方法は、他の部材と同様です。

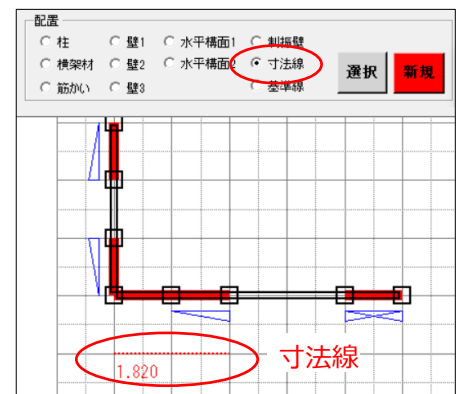

寸法線の追加

### ⑩基準線

- モジュールの上に無い部材や、立面図モードで階の中間に横架材を入力する場合に、「基準線」を追加すると、任意の位置に部材を追加できます。操作方法の詳細は、「2.3 基準線の設定」を参照してください。

#### <4>スナップ

- 「スナップ」のチェックボックスで、「基準線」「グリッド」をオン・オフすることで、選択の際に基準線上の部材を選択するか、グリッド上の部材を選択するか変更できます。

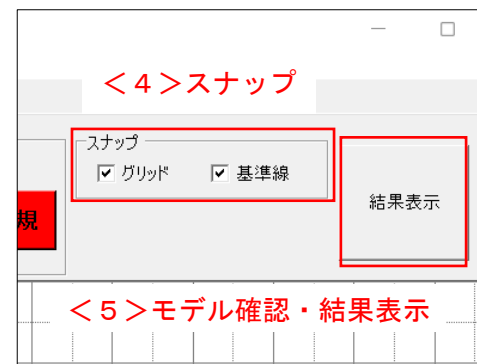

スナップ モデル確認・結果表示

#### <5>モデル確認・結果表示

- モデルの作成や解析モデルの確認、結果表示の際に使用します。詳細は、「1.4 解析モデルの確認」を参照してください。

## 1.3 重量の設定

### ① 重量設定

- ・壁の仕上げ荷重等を個別に設定します。

メニュー「設定」→「重量設定」を選択すると、重量設定のフォームが表示されます。

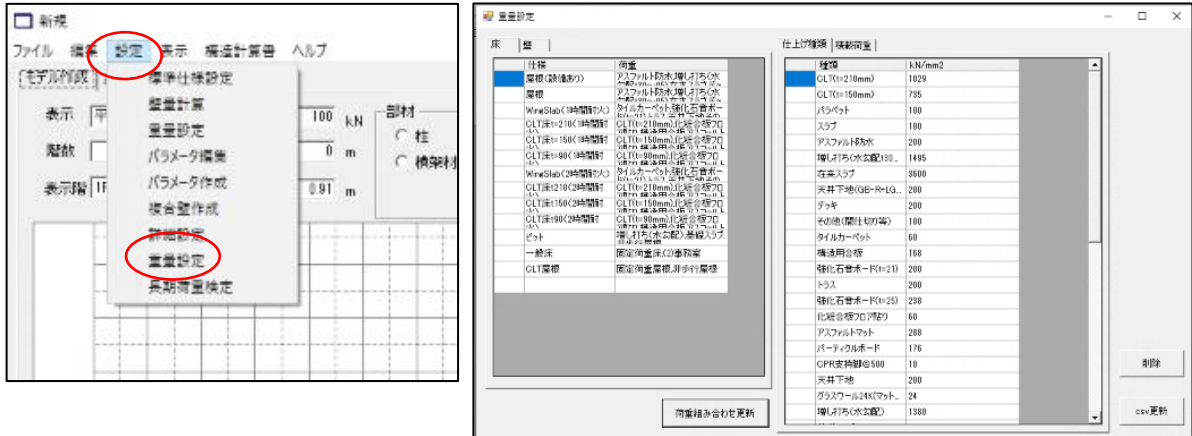

### <仕上げ荷重>

- ・それぞれの仕様の単位面積当たりの重量を設定できます。
- ・数値をダブルクリックすると編集できます。編集後には「csv更新」をクリックしてください。
- ・新たに仕様を追加したい場合は、一番下のセルに名称と数値を入力して、更新してください。

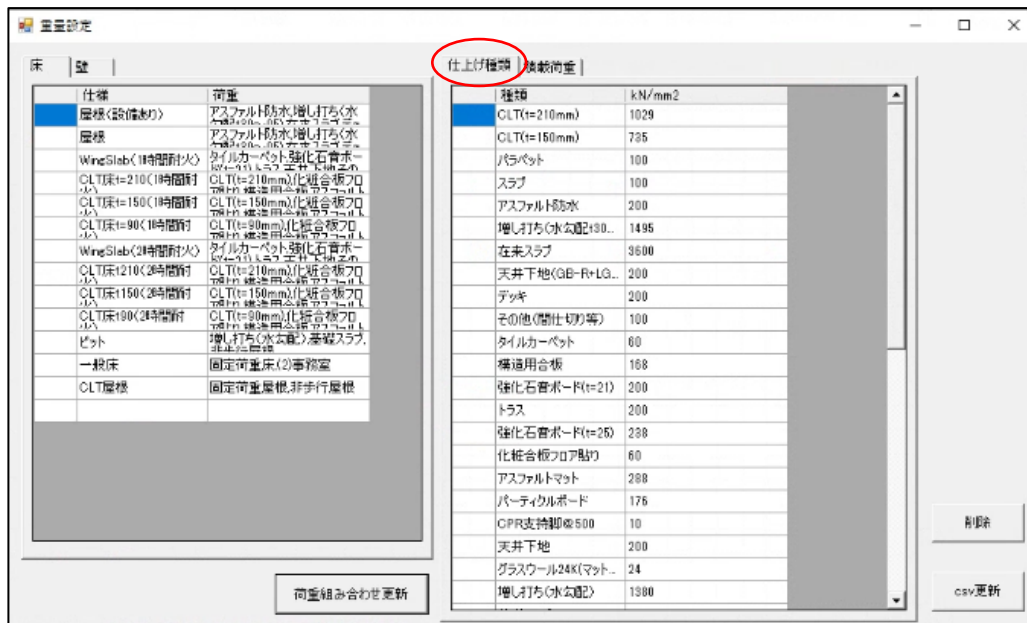

<積載荷重>

- ・それぞれの用途における積載荷重の単位面積当たりの重量を設定できます。
- ・数値をダブルクリックすると編集できます。編集後には「csv 更新」をクリックしてください。
- ・新たに仕様を追加したい場合は、一番下のセルに名称と数値を入力して、更新してください。

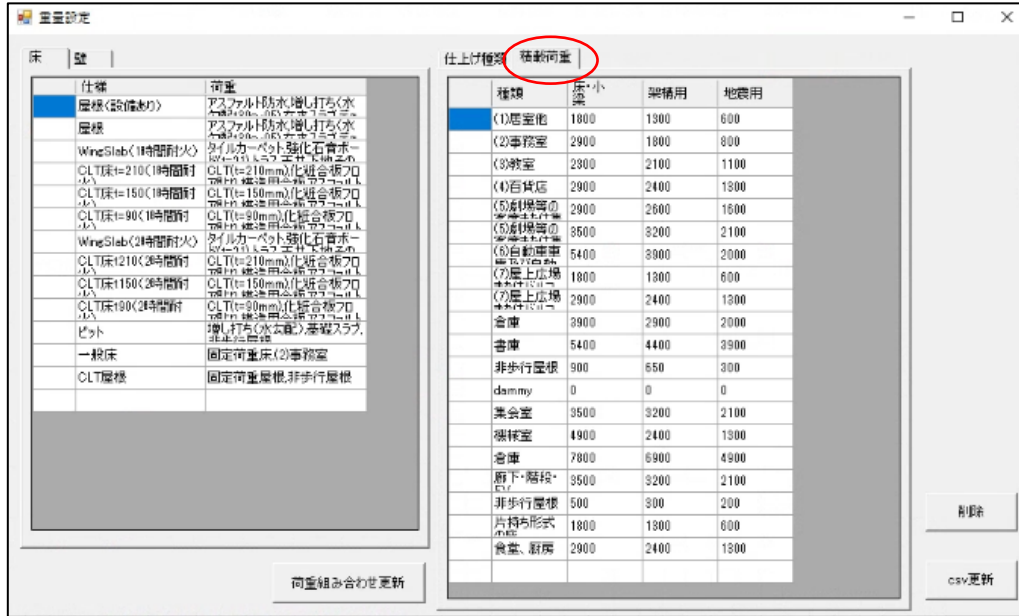

<床・壁荷重>

- ・それぞれの壁・床において用いる仕様と積載荷重を設定できます。

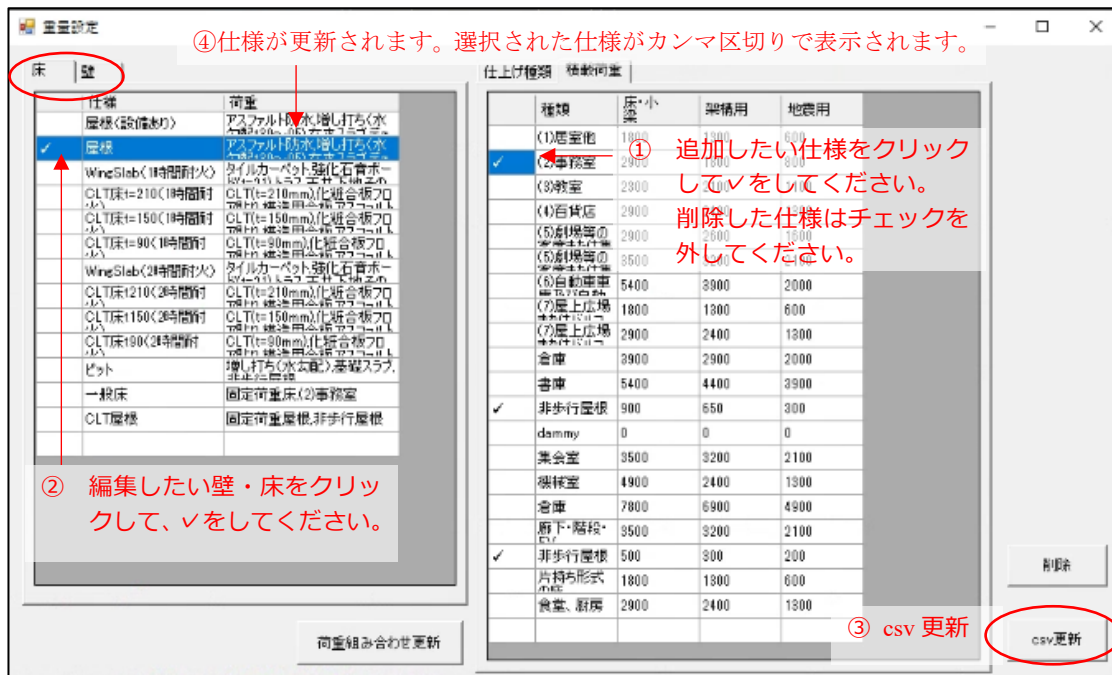

## ② CLT 壁の重量割当

- ・ 選択している CLT 壁及び CLT 床について、その重量仕様を割り当てます。

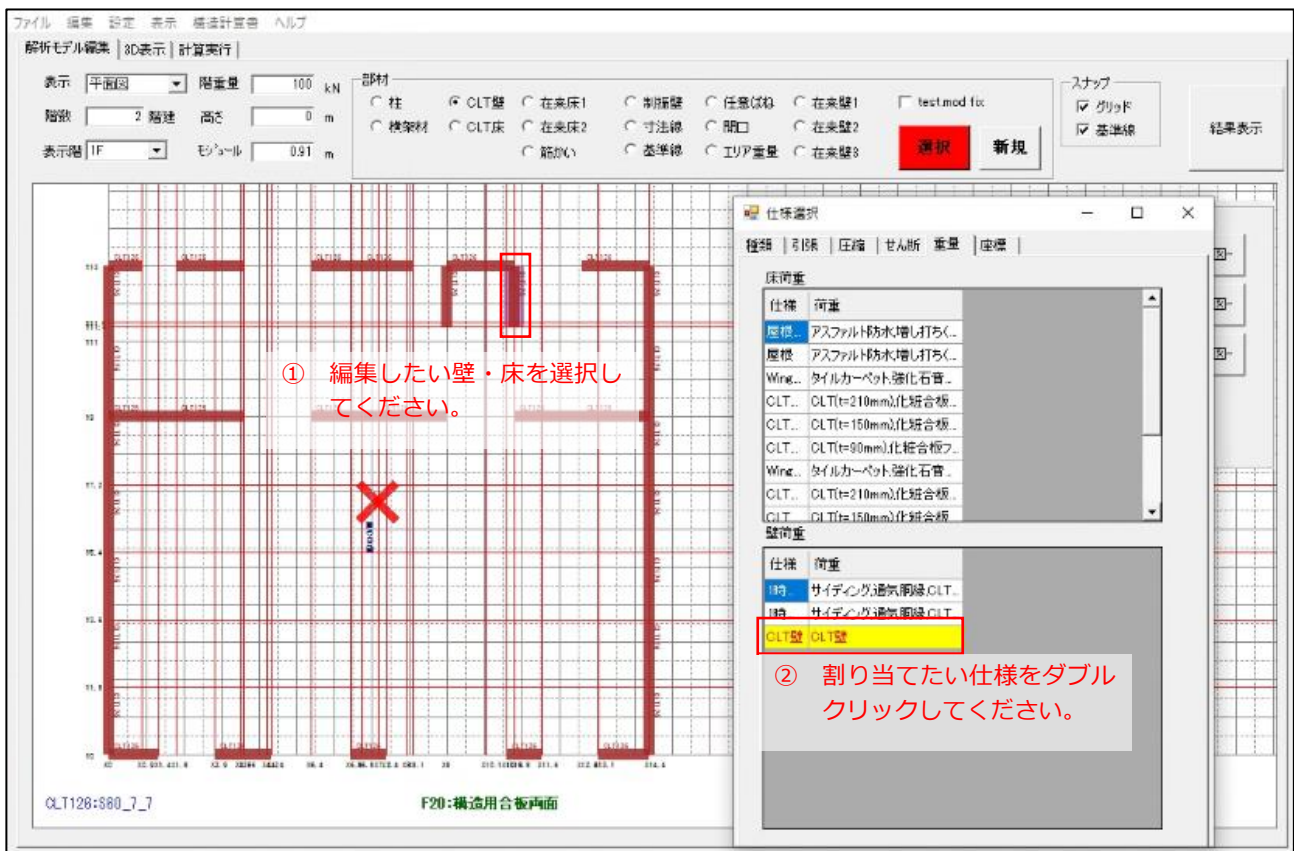

## 1.4 解析モデルの確認

### ①モデル作成

- ・部材の入力状況を、3次元表示で確認することができます。
- ・画面右上の「3D表示」ボタンを押すと、「3D表示」画面が表示されます。

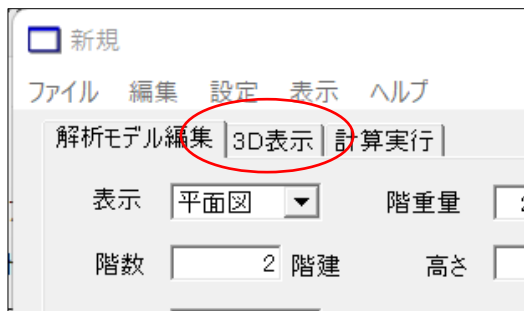

モデル作成

- ・建物重量をデフォルトの 100kN から変更していない場合は、下記のメッセージが表示されます。「1.3 重量の設定」にて、重量を行ってください。

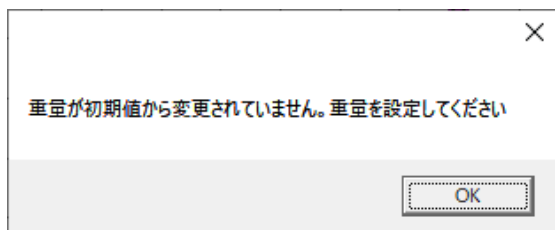

- ・「3D表示」ボタンを押す際、メニュー「設定」→「詳細設定」にて設定した項目が反映されます。設定項目は以下の通りです。

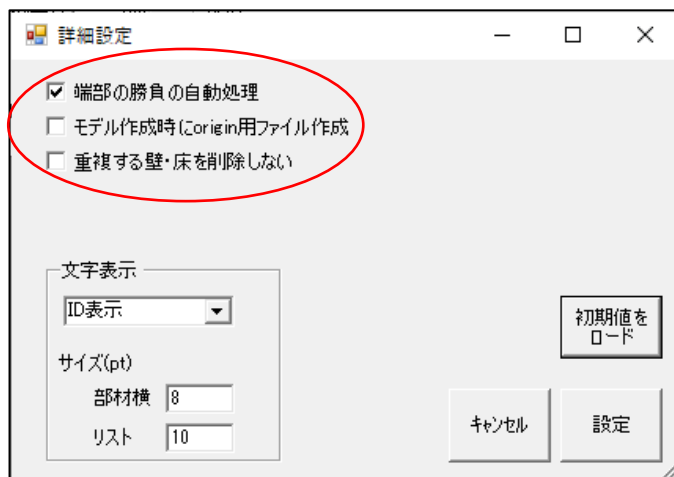



### 『端部の勝負の自動処理』

柱・横架材の端部条件は、初期設定ではすべて「負け」の状態を入力されています。この自動処理を行うと、部材の勝ち負けの判定を自動で行います。

原則、自動判定をお勧めしますが、柱及び横架材の端部の勝ち負けを手動で設定した場合はオフにしてください。

### 『モデル作成時に origin 用ファイル作成』

チェックボックスにチェックを入れて「モデル作成」を実行すると、studio で作成したモデルの wallstat origin 用ファイルが同時に作成されます。

以下のファイルが作成されますので、studio で作成したモデルを origin でも編集・解析を行いたい場合に利用してください。

brace1.csv	damper1.csv	frame1.csv	
wall1.csv*	wall2.csv*	wall3.csv*	weight1.csv

※ wallstat origin で解析を行う場合、wall1～3 の内容を一つの csv ファイルに編集し直す必要があります。詳細は、origin 用のマニュアルを参照してください。

### 『重複する壁・床を削除しない』

デフォルトでは、壁や床、梁の入力が重複されている箇所ある場合は自動で削除を行います。オンにすると、削除を行わずに入力の通りにモデル化を行います。

②画面の操作

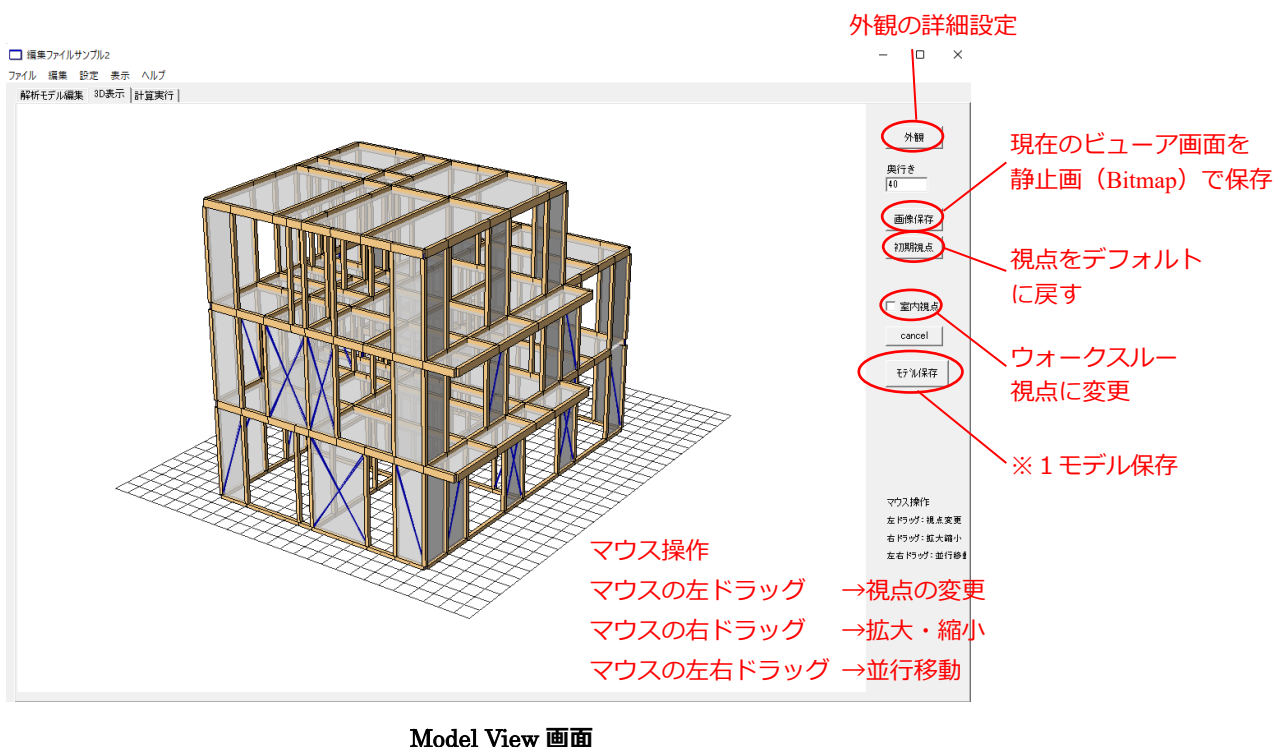

※ 1 モデル保存

現在入力中のモデルを、MOD ファイルで保存することができます。wallstat origin にて解析を行う場合は、MOD ファイルを作成してください。

保存する際、下記の画面が表示されますので、任意の場所に保存してください。

(MOD ファイルは動画ファイルではありませんので、注意してください)

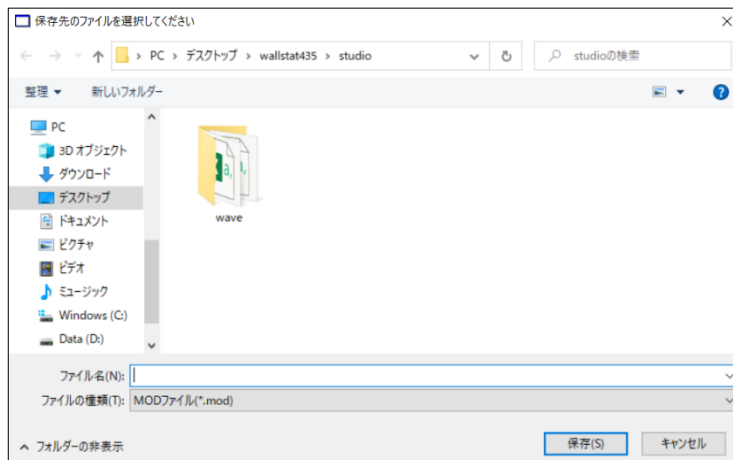

MOD ファイルの保存



## 1.5 計算の実行

### 1.5.1 プッシュオーバー解析

- ・計算の条件設定の際にプッシュオーバー解析を選択することで、保有水平耐力計算や限界耐力計算等の構造解析に計算結果を用いることができます。

#### ①計算設定

- ・Model View 画面の「計算」ボタンを押すと、計算設定画面に進みます。

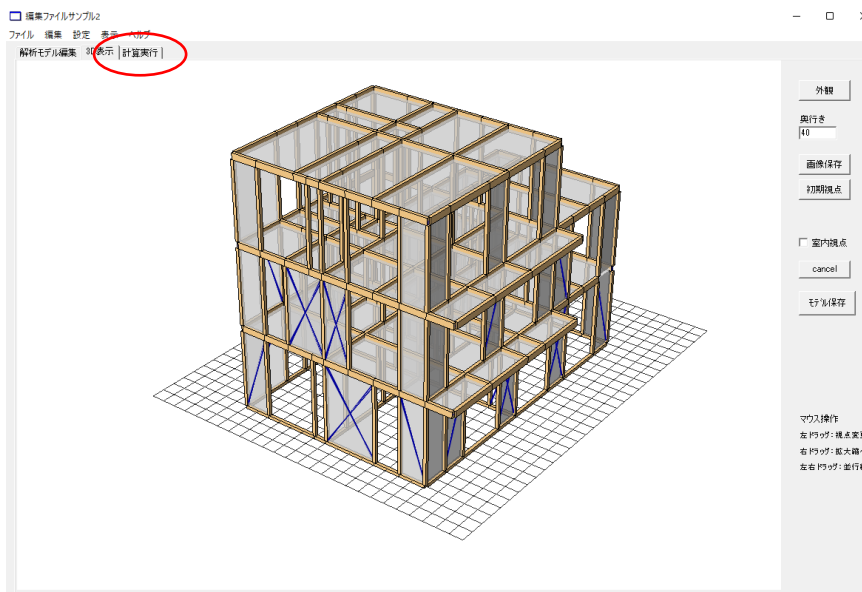

計算の実行

- ・studio では「地震動入力」と「プッシュオーバー」の2種類の解析が指定でき、各計算条件を設定します。本項では「プッシュオーバー解析」に関する説明をします。
- ・地震動入力は、「1.5 計算の実行」を参照してください。

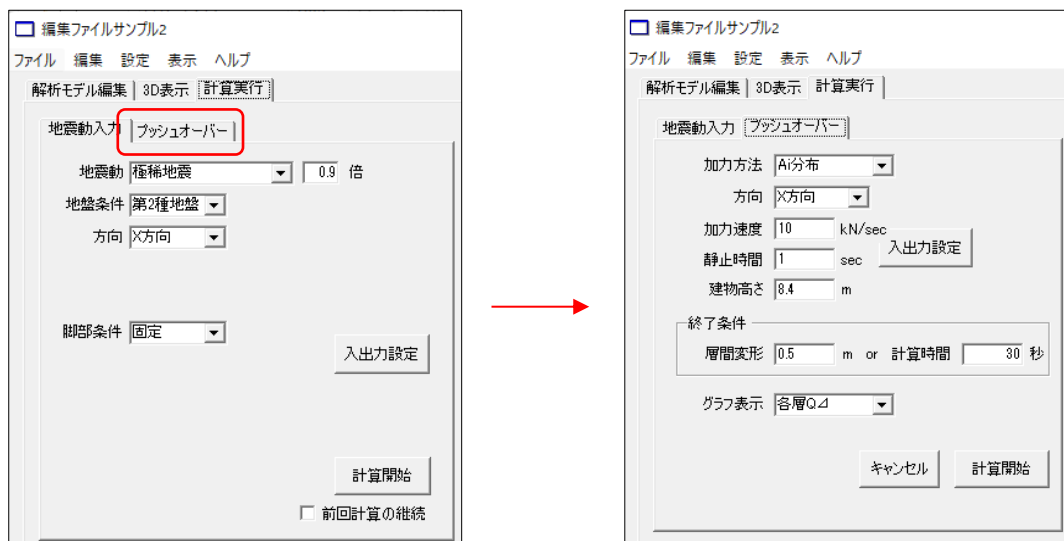

プッシュオーバーを選択

### [加力方法]

「Ai 分布」と「全節点に横 G」の 2 種類があります。

Ai 分布： 解析モデルに設定された重量と同じ画面で設定する「建物高さ」の情報から各階の Ai を計算し、Ai 分布に基づき、荷重増分によるプッシュオーバーを行います。

全節点に横 G： 解析モデルの全節点に水平方向に加速度を漸増させながら作用させます。

### [方向]

プッシュオーバーの方向です。

### [加力速度]

プッシュオーバーの加力速度です。「Ai 分布」の際には 2 階床を押し際の荷重の毎秒ごとの増加割合を設定します。「全節点に横 G」の場合は毎秒ごとの加速度の毎秒ごとの増加割合を設定します。大きい値に設定すると計算はすぐに終了しますが、計算結果にノイズが入ることがあります。小さい値に設定すると計算時間はかかりますが、安定した計算結果が得られます。

### [静止時間]

プッシュオーバーを開始する前の静止時間を設定します。wallstat では計算開始直後に全節点に質量に応じた  $1g$  の加速度が作用します（実現象と同じく、鉛直荷重による抑え込み効果や P $\Delta$ 効果を計算するため）。そのため、計算直後に動たわみが解析モデルに作用し、計算結果にノイズとして現れます。このノイズを除去するために、解析モデルに重力以外の外力を何も作用させない静止時間を設定しています。長いほど計算結果が安定します。

### [建物高さ]

Ai 分布の周期の計算に使用します。デフォルトでは RF 階の高さが設定されますので、適切な値に修正してください。

### [終了条件]

プッシュオーバーをやめる際の条件設定です。各階各方向の層間変形が一定値を超えた場合か解析の理論上の時間が一定値を超えた場合に計算を終了します。

## 1.5.2 時刻歴応答解析

### ②計算の実行

- ・「計算開始」ボタンを押すと計算が始まります。

### ③結果の分析

- ・計算が終了すると studio フォルダに「dataout.csv」というファイルが作成されます。
- ・地震動入力と同様にプッシュオーバー解析も out.trj からプッシュオーバーの様子をアニメーションで確認することも可能です。
- ・dataout.csv を開くと各階の層間変形と層せん断力が時刻歴で記録されています。この計算結果を用いることで保有水平耐力計算や、限界耐力計算を行うことができます。

### ①計算設定

- Model View 画面の「計算」ボタンを押すと、計算設定画面に進みます。

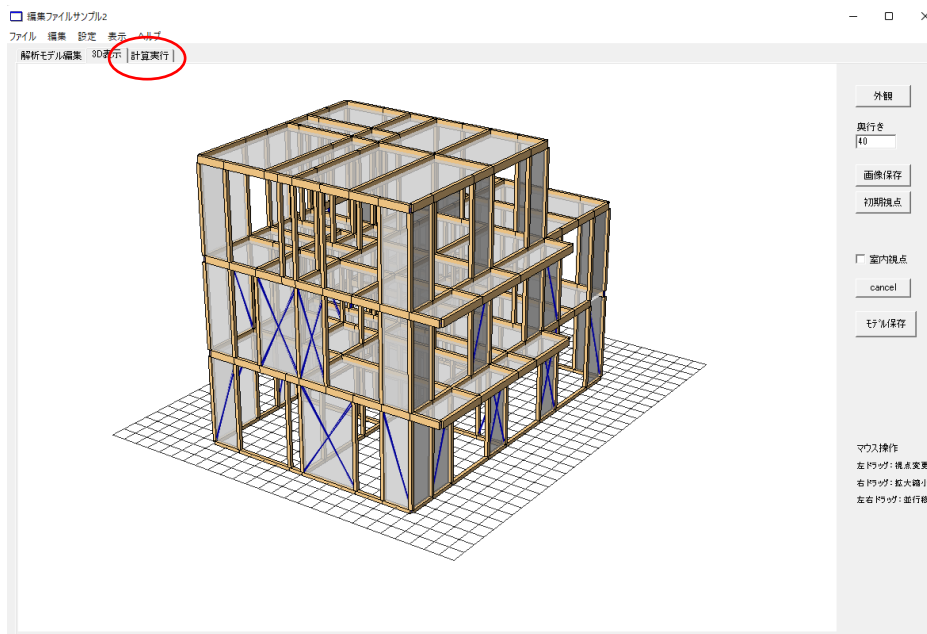

計算の実行

- studio では「地震動入力」と「プッシュオーバー」の 2 種類の解析が指定でき、各計算条件を設定します。本項では「地震動入力」に関する説明をします。
- プッシュオーバーは、「3.2 プッシュオーバー解析」を参照してください。

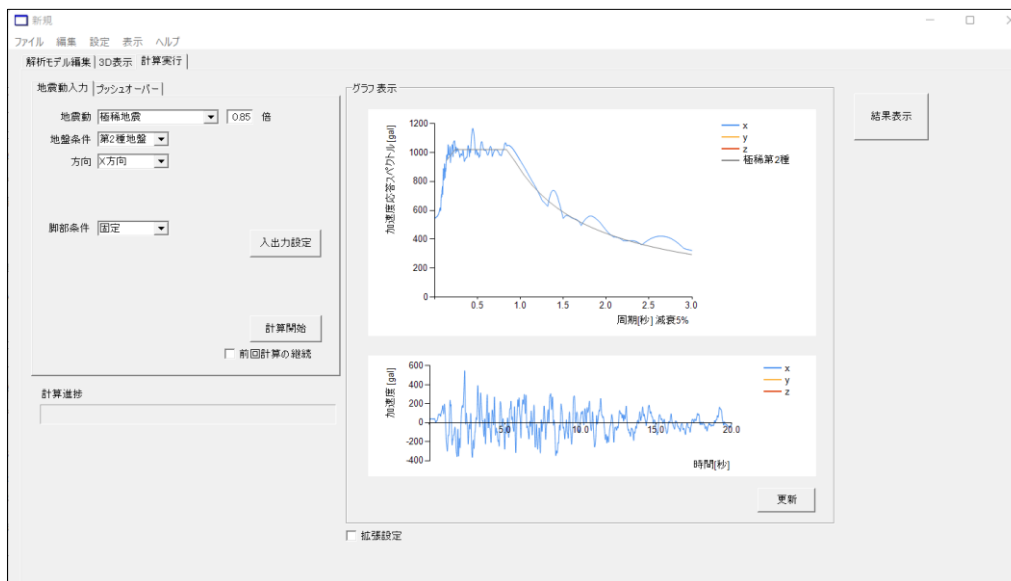

計算設定

### 地震動：

地震動は下記の 6 種類から選択します。「3.3 地震動の追加」に示した方法で、後から地震動を追加することも可能です。右のグラフに各地震動の応答スペクトルと加速度波形が表示されます。応答スペクトルには極稀地震の第 2 種地盤での応答スペクトルがグレーで表示されています。

#### 【地震波の説明】

「極稀地震」… 建築基準法の限界耐力計算で規定する極稀に起こる地震動の応答スペクトルに適合した人工地震波。「地盤」と「方向」で地盤種別と加力方向を選択。継続時間 20 秒。

「稀地震」… 建築基準法の限界耐力計算で規定する稀に起こる地震動の応答スペクトルに適合した人工地震波。「地盤」と「方向」で地盤種別と加力方向を選択。継続時間 20 秒。

「JMA 神戸」… 1995 年兵庫県南部地震の際に神戸海洋気象台で観測された地震波を元に作成した波形。三方向変位入力。継続時間 30 秒。

「JMA 輪島」… 2007 年能登半島地震の際に輪島市鳳至町の気象庁観測庁の地震計で観測された地震波を元に作成した波形。三方向変位入力。継続時間 30 秒。

※・「NS」は南北方向（北がプラス）、「EW」は東西方向（東がプラス）、「UD」は上下方向（上がプラス）のデータです。

- ・「JMA 神戸」「JMA 輪島」の「EW-X\_NS-Y」は観測波の EW 方向を解析モデルの X 軸方向に、NS 方向を Y 軸方向に入力します。「NS-X\_EW\_Y」は観測波の NS 方向を解析モデルの X 軸方向に、EW 方向を Y 軸方向に入力します。
- ・南北や東西のプラスの方向を変化させる必要がない場合は「設定どおり」と入力し、反転させたい場合に「入れ替え」と入力します。
- ・wallstat は XYZ 方向が右手系で定義されているため、地球の「NS」、「EW」、「UD」と対応させる場合に各方向のプラス方向を反転させる必要があります。
- ・例えば、NS 方向の地震動を X 方向に入力する場合「北」をプラスにすると、Y 方向はプラス方向が「西」になるため、「東」がプラスとして入力されている地震動では 2 行目の極性を「-1」にする必要があります。NS 方向の地震動を Y 方向に入力する場合は「北」をプラスにすると、X 方向はプラス方向が「東」になるため、2 行目の極性は「1」で OK です。

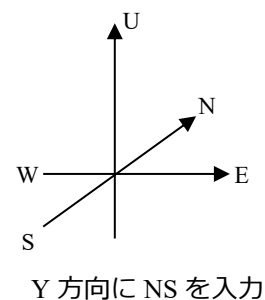
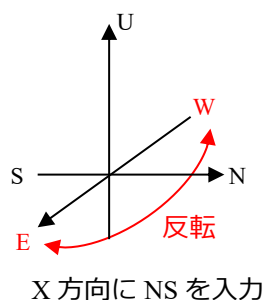
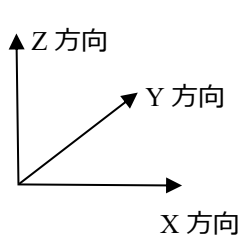

### 【入力倍率の設定】

- 地震動のリストボックスの隣で、地震波を増幅させる際の倍率の設定ができます。
- 極稀地震、稀地震の場合は、限界耐力計算の調整係数  $p$  に相当する係数が自動で設定されます（平屋：0.80、2 階建：0.85、3 階建：0.90）。一般的な木造住宅の場合は、そのまま計算に進んでください。
- 「JMA 神戸」「JMA 輪島」は観測波のため、地盤の指定と入力方向の指定はありません。X Y Z の三方向入力となります。入力倍率を「1.0」にすると観測時の地震波の入力となります。
- マイナスを指定すると正負逆方向（逆位相）の入力となります。

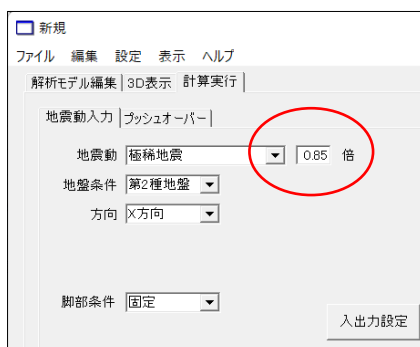

### 入力倍率の設定

極稀地震、稀地震

平屋：0.80 倍

2 階建：0.85 倍

3 階建：0.90 倍

JMA 輪島・JMA 神戸：1.0 倍

地震動の入力倍率

## ②入出力設定

- ・計算を開始する前に計算に用いる条件ファイル、保存するファイル名を「入出力設定」ボタンから選択します（通常は変更不要です）。入出力ファイルを変更しない場合は、studio.exeと同じフォルダにある「解析モデルファイル test.mod」「パラメータファイル parm.csv」が計算条件として読み込まれ、計算結果は同じフォルダの「計算結果ファイル dataout.csv」、「計算結果動画ファイル out.trj」に保存されます。ファイルは各計算で上書きされますので、結果を残す場合はエクスプローラーなどでファイル名を変更して下さい。

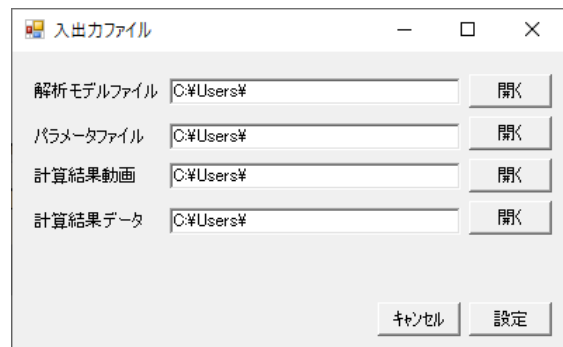

入出力ファイルの指定

- ・「前回計算の継続」にチェックを入れると、前回に計算終了した解析モデルの状態（損傷状態等を維持した状態）から、新たな地震の入力を行います。計算結果は上書きされますので、前回の計算結果を残す場合は「入出力設定」から保存するファイル名を別のファイル名にして下さい。

## ③脚部フリー

高さ 0m の位置にある土台や柱の下端が地盤から切り離され、摩擦力で地表面での地震動入力を上部構造に伝達する計算条件となります。静止摩擦係数、動摩擦係数を入力してください。初期設定ではそれぞれ 0.5、0.4 としています。

一般的な RC 基礎の場合は、この項目は入力不要です。

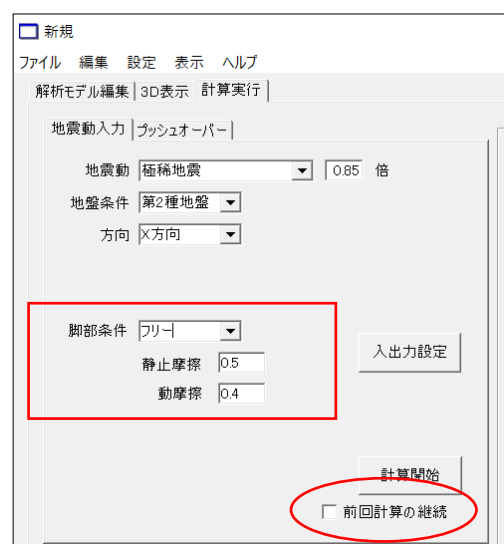

「前回計算の継続」と「脚部フリー」

④計算開始

- ・「計算開始」ボタンを押すと、計算を開始します。
- ・計算画面では、計算の進捗状況が%で表示されます。また、その時の各層の荷重変形関係が表示されます。
- ・計算速度は計算の安定性によって変わります。安定した計算が実行可能な場合には、ver.4 の 25 倍の速度での計算が実行可能です。一般的には 10~5 倍程度の速度です。
- ・強制終了ボタンを押すと計算を途中で中断します。(再開はできません)
- ・計算が終了すると各層の変形量が表示されます。

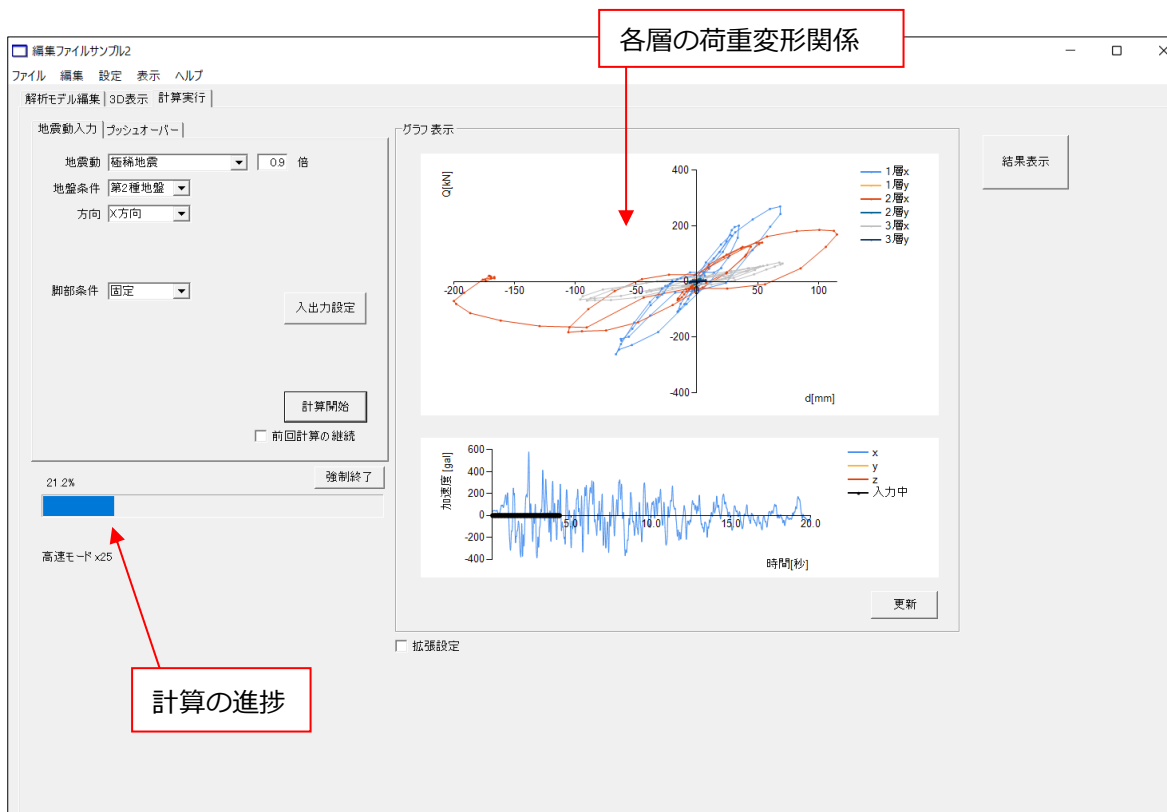

計算中のコマンドプロンプトウィンドウ画面



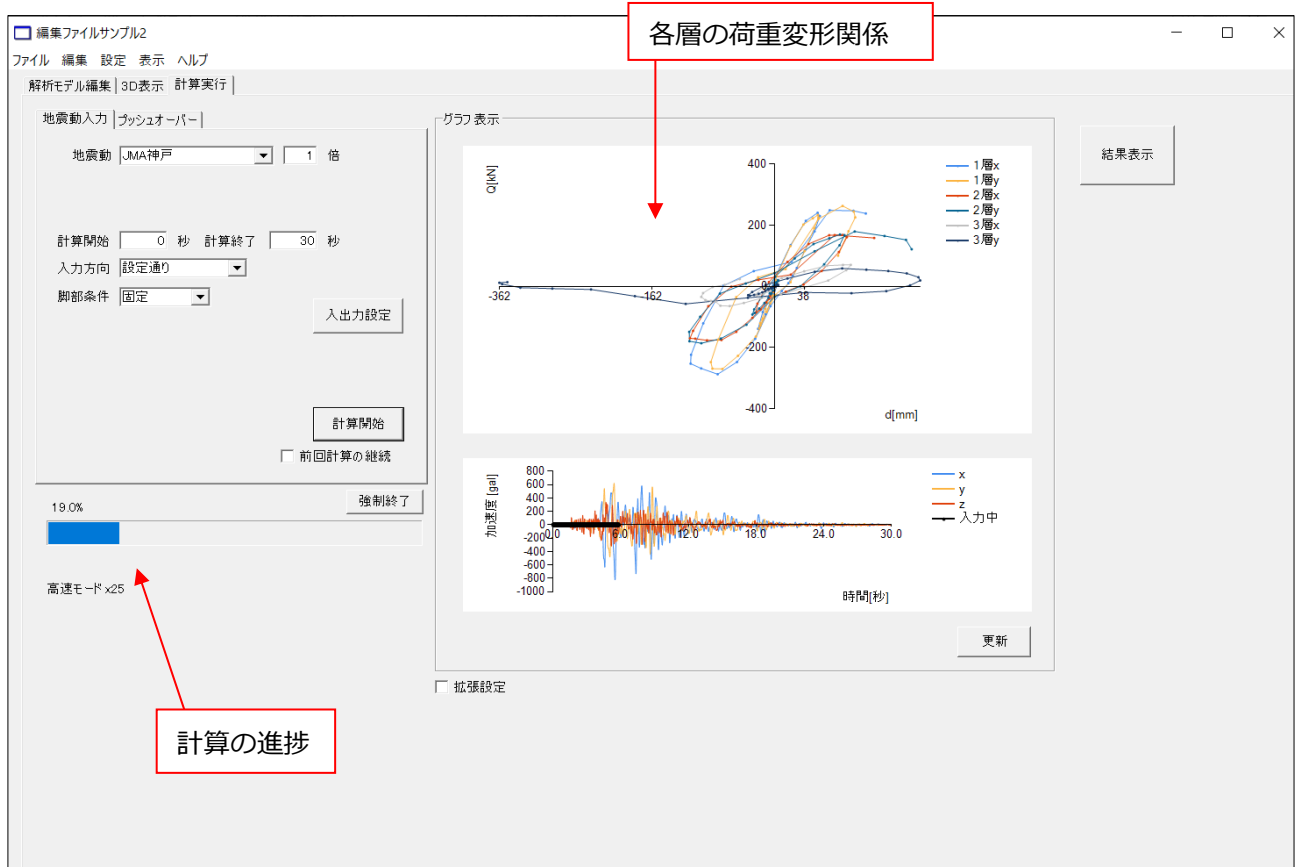

JMA 神戸の場合

⑤計算結果の確認

計算結果は studio.exe の初期画面で「結果表示」を左クリックするか、計算設定画面で「結果表示」ボタンを左クリックすると、ファイル選択画面が表示されます。

画面下のスライダーや再生ボタンを押すことで、計算結果をアニメーションで確認できます。

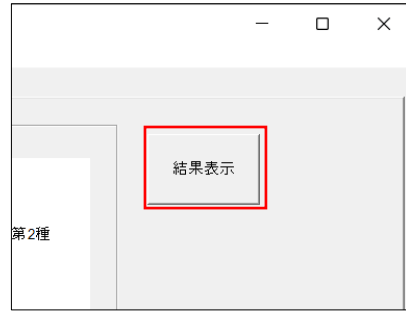

②3D 表示 1 に登録を押す



③trj ファイルを登録したら、「3D 表示」ボタンを押す

①trj ファイルの選択

表示ステップごとに結果表示が行える

②3D 表示 1 に登録を押す

結果表示画面

層	Wi	Σ Wi	Ai	Σ Ai	Qun	Qu	Qmax
1	940.0	940.0	1.703	1.703	364.8	650.3	650.3
2	720.0	1660.0	1.348	3.051	342.8	543.4	544.3
3	520.0	200.0	1.403	291.9	422.8	428.5	428.5
4	320.0	200.0	1.711	218.8	286.0	293.8	293.8
5	120.0	120.0	2.381	114.8	126.4	136.3	136.3

層	変形角[rad]	Cl 時	De 時	降伏時	終局時
1	1/429.6	1/208.6	1/-70528.0	1/77.4	
2	1/327.9	1/170.8	1/-36745.4	1/81.7	
3	1/328.9	1/184.1	1/-35623.4	1/98.3	
4	1/368.8	1/241.6	1/-50450.5	1/120.3	
5	1/646.9	1/520.2	1/-21789.9	1/298.4	

層	変形[mm]	Cl 時	De 時	降伏時	終局時
1	6.5	13.4	0.0	36.2	
2	8.5	17.7	-0.1	34.3	
3	8.5	17.9	-0.1	28.5	
4	7.6	16.3	-0.1	23.3	
5	4.3	8.5	-0.1	9.4	

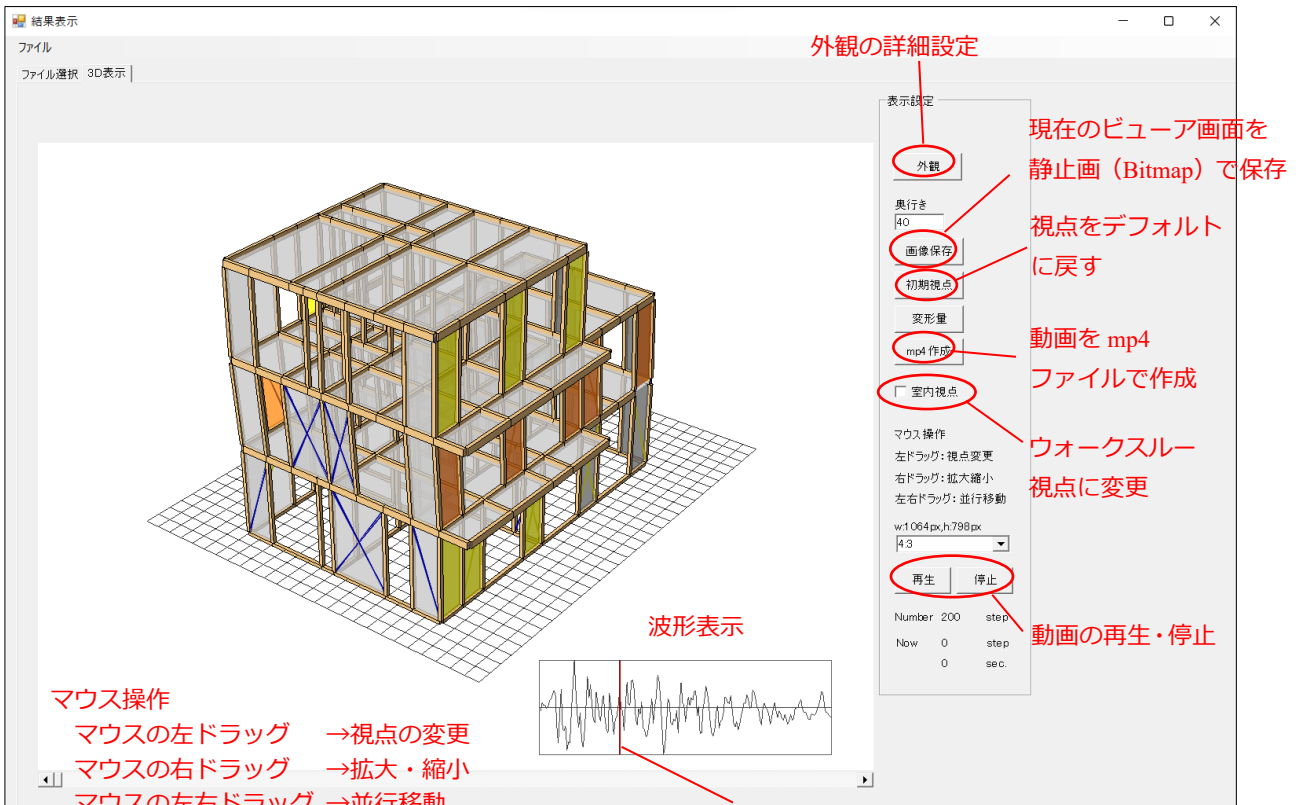

Movie View 画面

スライダー：動画の再生

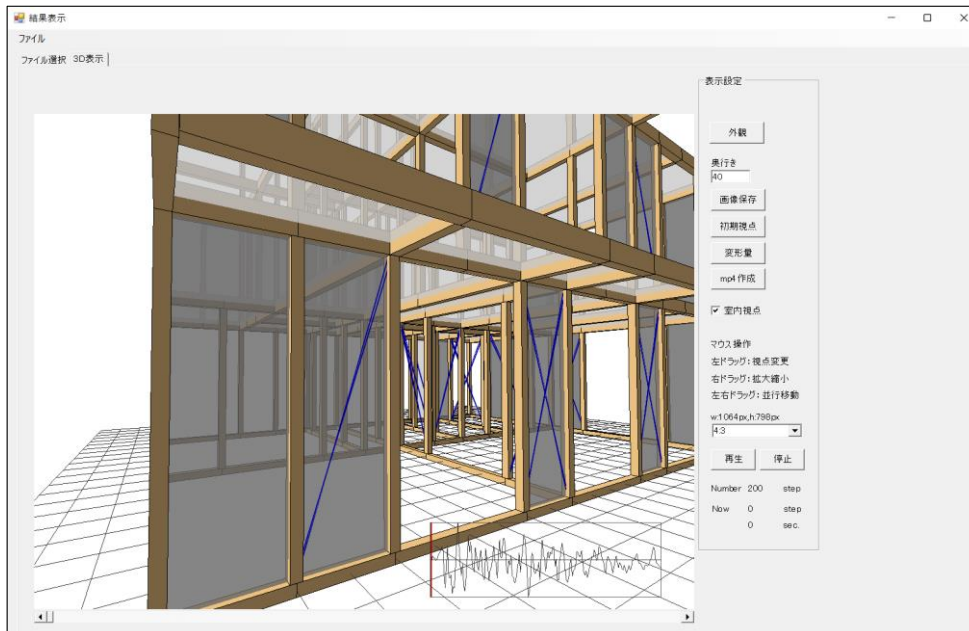

室内視点のマウス操作

- マウスの左ドラッグ → 視点の変更
- マウスの右ドラッグ → 前進・後退
- マウスの左右ドラッグ → 広角の変更

室内視点 (ウォークスルー視点)

【外観の詳細設定】

解析モデルの見え方の設定  
線画表示、非線形の色分けなど

壁の透過率の設定

波形表示  
(下図の凡例参照)

解析モデルを照らす光源の位置の設定

地盤位置のメッシュの数

地震動表示：  
右下に表示される地震動波形の縦軸を変位・加速度で変更します。

<力表示>  
節点に生じる力をベクトルで表示します

<変形量表示>  
各節点の変形量を表示します。

<相対変形>  
地盤の動きを止めた表示になります。倍率で変形を大きく見せることができます。

<初期位置表示>  
解析モデルの初期状態を点線で表示します。

壁の変形：  
<壁色分け>  
壁の変形に応じて色を変化させます。各色の設定変更が可能です。任意の色を指定してください。  
色1→色2、色2→色3に変化するときの壁の変形角を指定することができます。

<骨格曲線で色分け>  
パラメータの骨格曲線(折れ点)によって色が変化します。

<変形角表示>：画面上に変形角の数値を表示させます。  
<色平滑化>：色1～4の変化を平滑化させます。

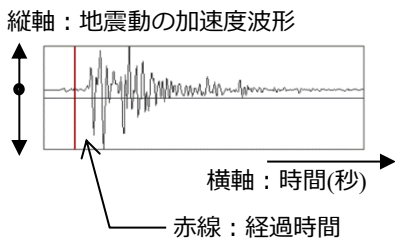
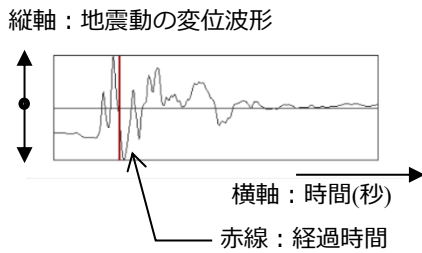

凡例 波形表示

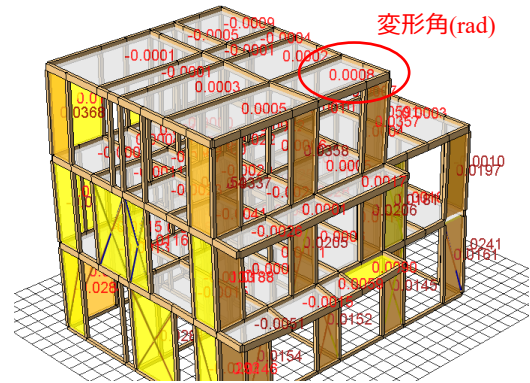

変形角の表示

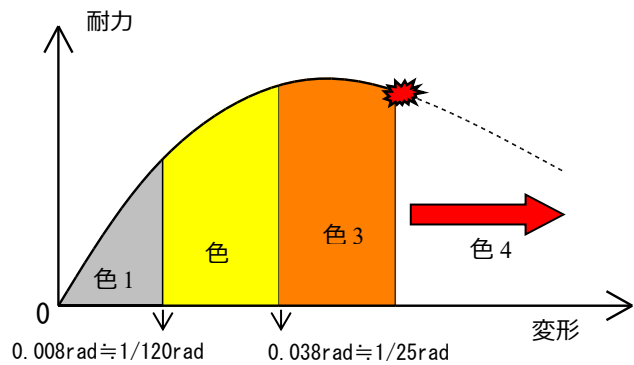

壁の変形の色分け例



## ⑧繰り返し計算のやり方

一度地震動を受けて損傷した状態の建物に対し、再度地震動を入力する機能です。

### 手順 1

- ・まず、「計算設定」画面まで進み、通常通りに計算を行います。
- ・初回の計算では、「前回計算の継続」のチェックボックスは、チェックを入れずに計算してください。

(補足) この「計算設定」画面を開いたまま作業した方がスムーズに行えます。

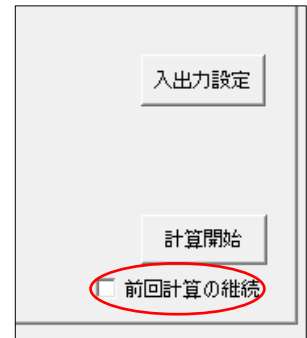

手順 1 初回時は  
チェックを入れず計算

### 手順 2

- ・計算が終了したら下記のデータが作成されたことを確認します。

- ①test.mod ファイル→地震動を与える前の状態のデータ。
  - ②cont.mod ファイル→地震動を与えた後の状態のデータ。
  - ③〇〇〇.trj データ
  - ④〇〇〇\_応力.csv データ
- 例 〇〇〇\_極稀地震\_第 2 種地盤\_X 方向.trj  
〇〇〇\_極稀地震\_第 2 種地盤\_X 方向\_応力.csv

### 手順 3

- ・2 回目以降の地震動を入力する際の手順です。
- ・「前回計算の継続」のチェックボックスにチェックを入れ、「計算開始」ボタンを押します。

(補足) この時、wallstat は cont.mod ファイル (コンティニューファイル) を読み込みます。cont.mod がない場合は前回計算の継続が行えませんが、誤って削除しないでください。cont.mod は、地震動を繰り返し入力するたびに上書きされていくことになるため、〇〇〇.trj と 〇〇〇\_応力.csv データで各段階の状態のアニメーションと応力の分析を行います。



手順 3 2 回目以降は  
チェックを入れる

### 手順 4

- ・計算が終了したら、〇〇〇(2).trj データと、〇〇〇\_応力(2).csv データが作成されたことを確認します。

例 〇〇〇\_極稀地震\_第 2 種地盤\_X 方向(2).trj  
〇〇〇\_極稀地震\_第 2 種地盤\_X 方向\_応力(2).csv

(補足) ver.4.2 から、ファイル名が重複する場合は末尾に(2)、(3)…と番号を付加されます。これにより何回目の地震動を受けた状態なのかが把握できます。

以下同様に、手順 3、4 を繰り返してください。

## 1.6 動画の作成

- Movie View 画面の「mp4 作成」ボタンを押すと、計算結果を動画ファイルとして保存できます。
- studio フォルダに「test.mp4」という動画ファイルが作成されます。
- 画面サイズが小さい場合などに「アスペクト比を 3:4 か 16:9 にしてください。自動調整しますか?」と表示されることがありますが、その場合、何度か「mp4 作成」ボタンを押すと自動でサイズ調整されます。

※動画作成にはグラフィックスカードのメモリー容量がそれなりに必要になります。

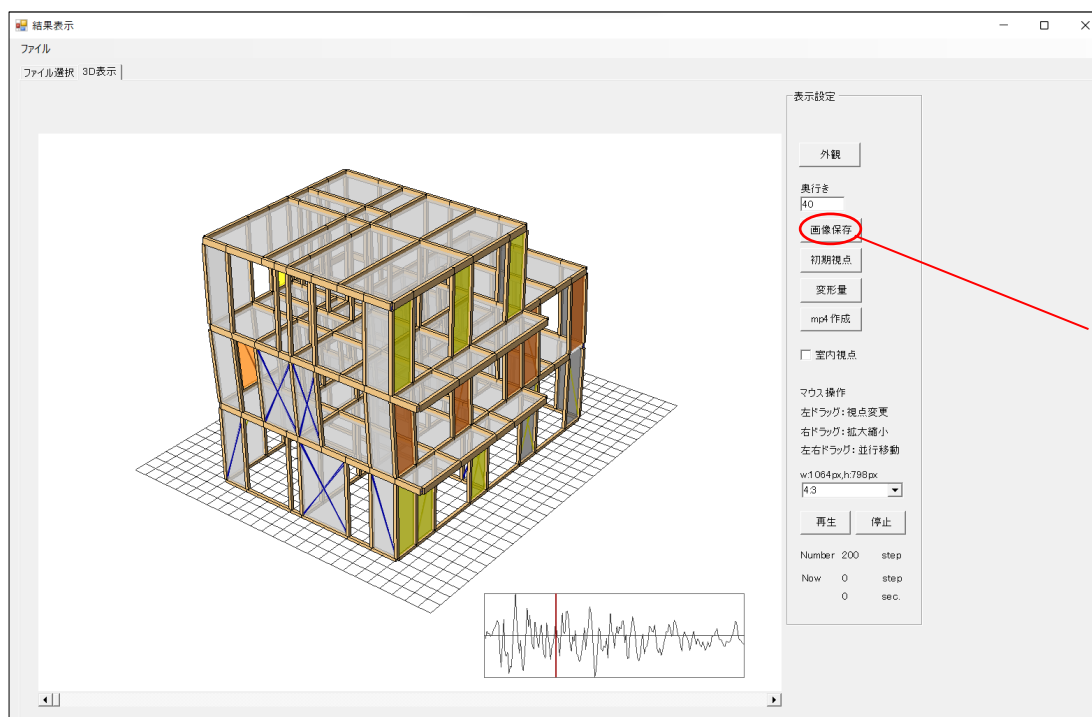

動画を mp4  
ファイルで作成



## 1.7 構造計算書

・CLT パネル工法建築物の 1 次設計及び保有水平耐力計算書を出力します。

- ①メニュー「構造計算書」→「計算書出力」を選択すると、「ファイル選択」フォームが表示されます。
- ②「開く」から、X+、X-、Y+、Y-方向に対応する増分解析結果の trj2 ファイルを選択し開いてください。

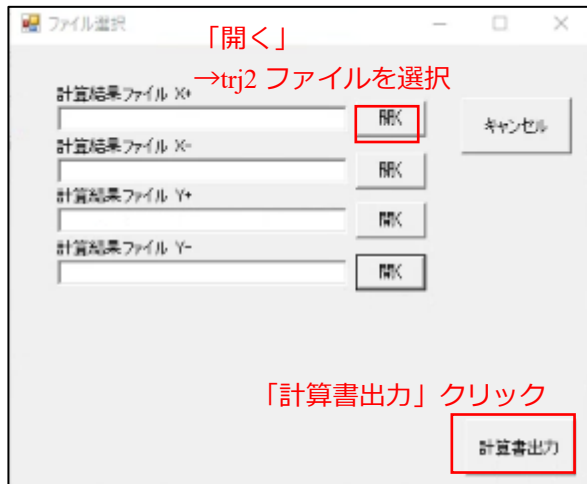
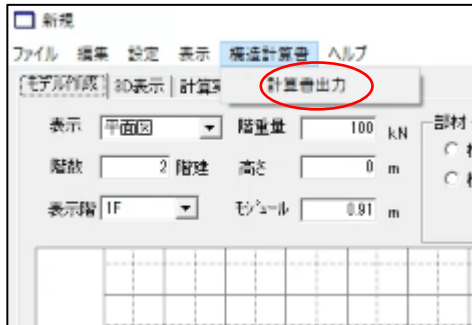

- ③ 「計算書出力」をクリックすると、「計算書出力」フォームが表示されます。
- ④ 出力したい項目にチェックを入れて、「印刷」を選択すると html として構造計算書が出力されます。

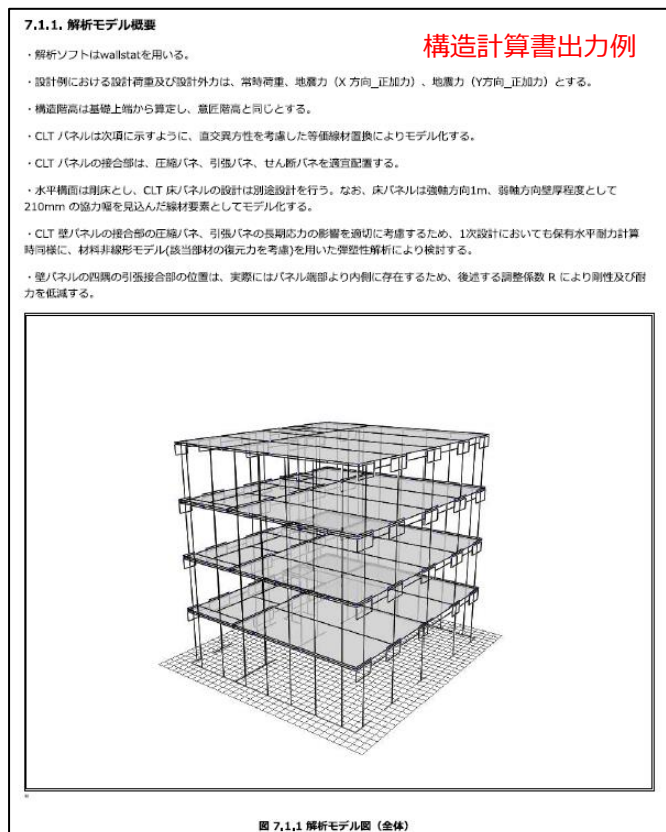



## 1.8 エラーの対処法

- ・「1.4 解析モデルの作成」の際にエラーメッセージが表示された場合や、解析モデルに不具合箇所が表示された場合の対処方法です。

### ①「赤丸の個所の材端部の勝・負の設定にエラーがあります」と表示される

- ・表題のエラーメッセージが表示されモデル確認画面で赤丸が表示されます。
- ・横架材や柱の接合部で材の勝・負が適切に設定されない場合のエラーです。

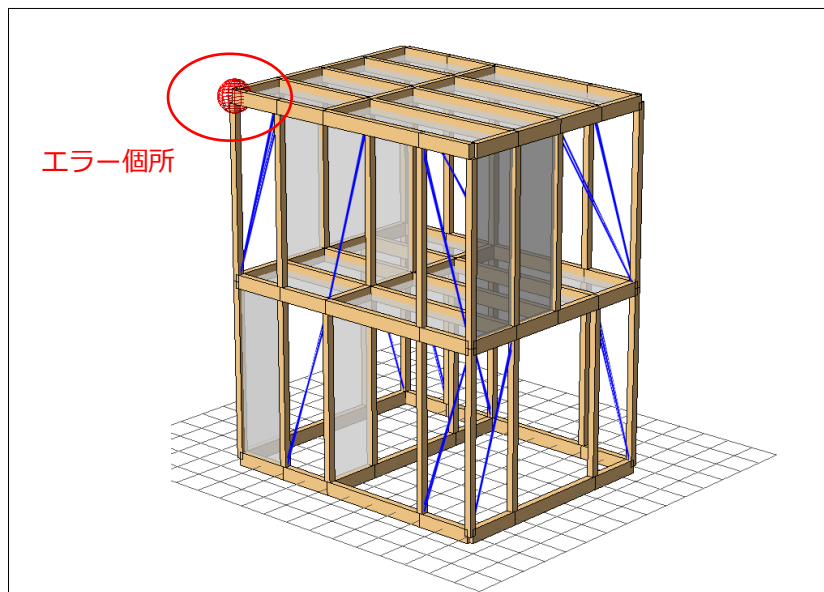

- ・メニュー「設定」→「詳細設定」にて、「端部の勝負の自動処理」のチェックを外して、手動で勝・負の設定を行った場合のエラーです。
- ・「端部の勝負の自動処理」にチェックをするか、端部の勝・負の設定の修正（仕様選択画面の「端部・座標」のタブで修正）を行うことで解消されます。

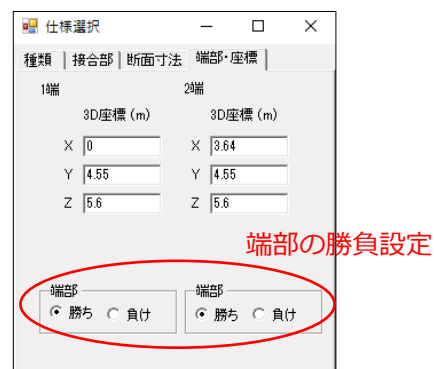
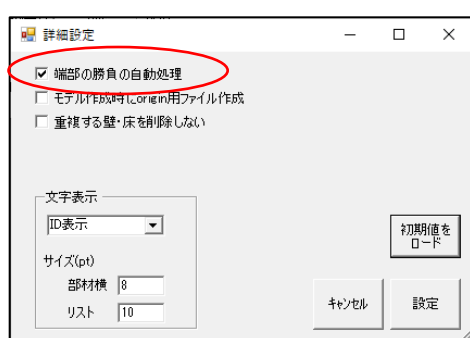

モデル作成の際にチェックを入れる

## ②壁や床に赤いエリアが表示される

- ・壁の両端には必ず柱が必要になります。床の四隅には必ず節点（接合部）がある必要があります。
- ・節点がない場合、エラーメッセージと壁や床に赤いエリアが表示されます。平面図から修正を行ってください。

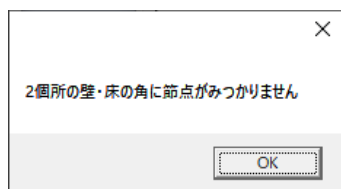

エラーメッセージ

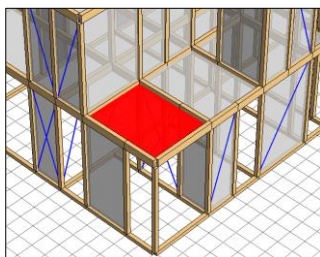

赤いエリア表示

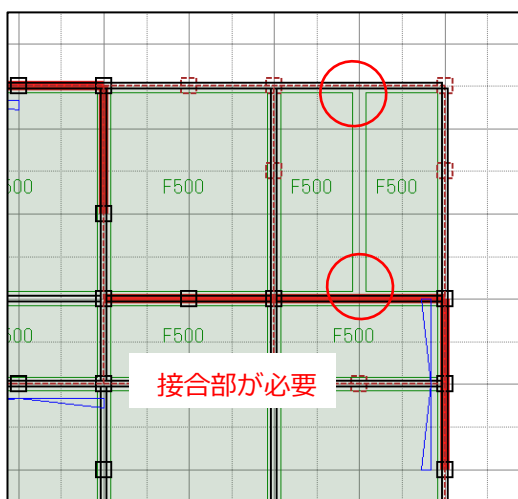

## ③軸組が重複する箇所でのエラー（軸組が縞模様で表示される）

- ・軸材が重複して配置されている場合、計算が正常に行われません。
- ・モデル確認画面で縞模様に表示されますので、平面図で修正を行ってください。

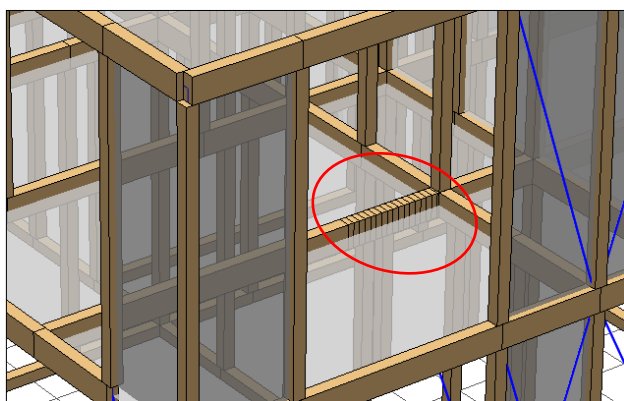

軸組が重複する位置での縞模様

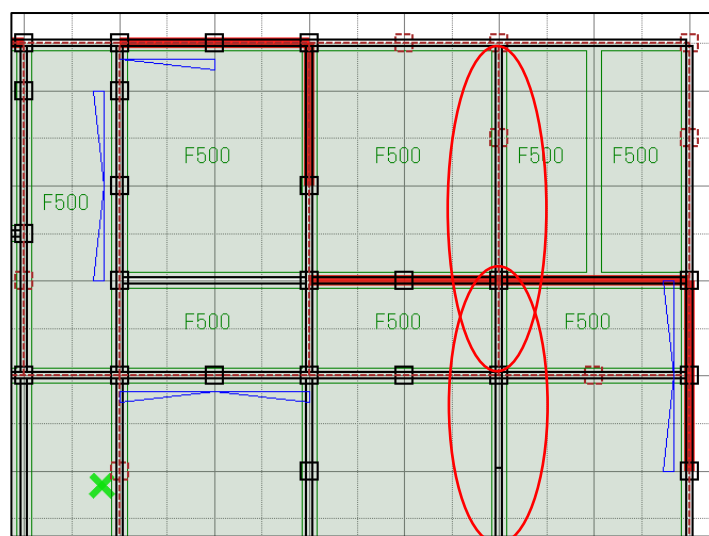

軸組が重複して設置されている

## 第 2 章

---

詳細な操作方法

## 2.1 簡易壁量計算

- studio に搭載されている壁量計算機能より、壁量計算を簡易的に行うことができます。
- メニュー「設定」→「壁量計算」に進むと壁量計算画面になります。
- 下記の4つのモードが選択可能です
  - ①令46条 : 建築基準法施行令46条4項、地震に対する必要壁量の計算。
  - ②品確法 : 住宅の品質確保の促進等に関する法律による、地震に対する計算。
  - ③耐震診断 : 『木造住宅の耐震診断と補強方法』による一般診断法。
  - ④許容耐力 : 令88条によるAi分布。
- 壁量や偏心率の諸条件を満たしたとしても、接合部の条件や入力する地震波の特性などの影響により、wallstat による解析で倒壊する場合があります。

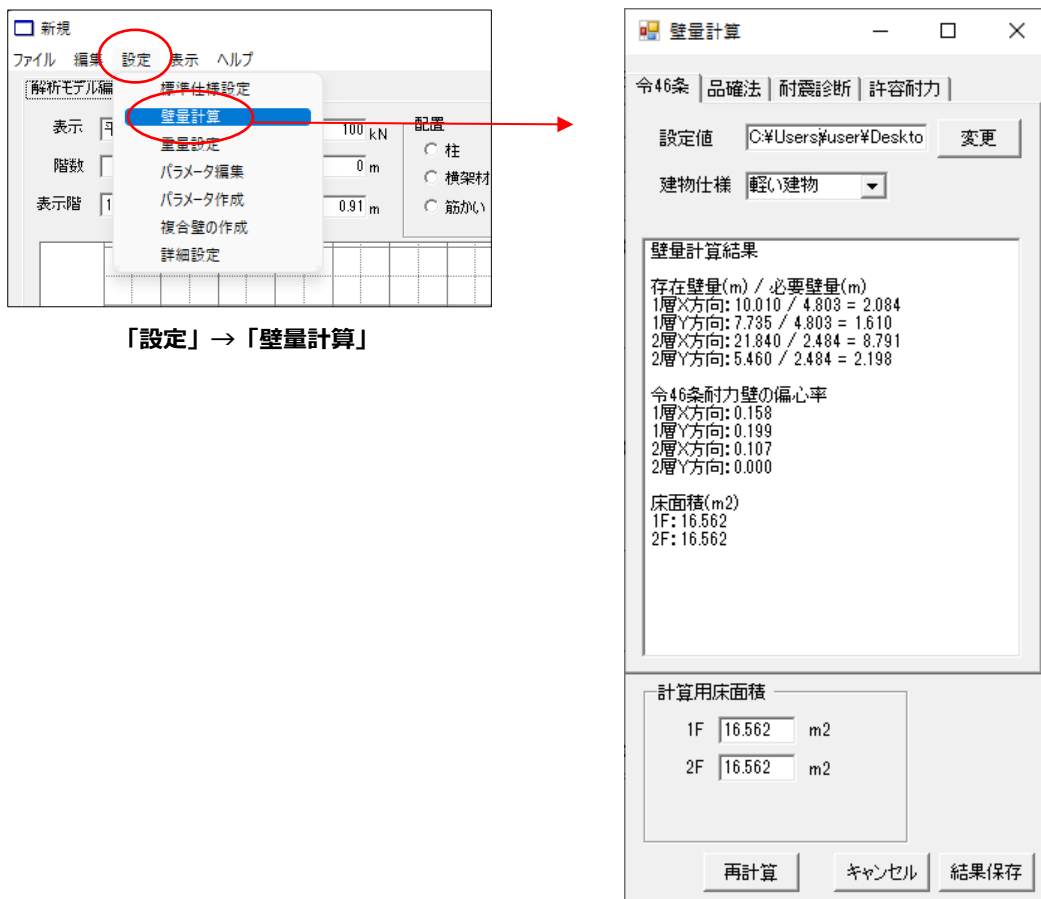

壁量計算

## ①令 46 条

- ・ 建築基準法施行令 46 条 4 項の、地震に対する必要壁量の計算を行います（風圧力に対しては行いません）。
- ・ 壁量計算は 3 階建てまでが対象です。4 階建て以上は対象外です。
- ・ 軟弱地盤による割増係数の設定項目はありません。

## (1)設定値：

パラメータファイル「parm.csv」で定義した壁の、壁倍率を定義した設定値ファイルを指定します（デフォルトは「設定値.csv」）。パラメータ ID に対応させ壁倍率を指定してください（次頁参照）。

## (2)建物仕様：

「軽い建物」「重い建物」を設計建物に合わせて選択します。

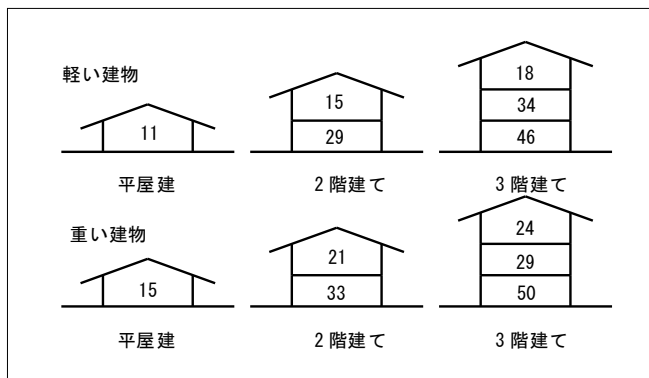

地震力に対する必要壁量 床面積に乘じる数値 cm/m<sup>2</sup>

## (3)存在壁量(m) / 必要壁量(m)：

各階、方向の壁量計算結果です。1.0 以上で必要壁量を満たしていることを示します。

存在壁量は、studio で配置した壁と、「設定値.csv」で定義した各壁の壁倍率により、建物の存在壁量を求めます。必要壁量は、(2)の建物仕様と、(5)の床面積により算出します。

## (4)令 46 条耐力壁の偏心率：

入力した全面壁の壁倍率から偏心率を求めます（四分割法は行いません）。計算後に重心位置と剛心位置が平面図に表示されます。（「令 46 条」「品確法」「耐震診断」「許容耐力」共通）

「令 46 条」 入力画面

(5)計算用床面積

- ・入力した柱や横架材の関係から自動算定を行います。任意の数値を入力することもできます。  
(「令46条」「品確法」「耐震診断」「許容耐力」共通)
- ・「1.3 重量の設定」の『簡易重量設定』で入力した、重量計算用の床面積とは相互リンクされていません。それぞれの項目で設定をしてください。

(6)再計算・保存

- 再計算：建物仕様や計算用床面積を途中で変更した場合、再計算を行います。
- 結果保存：壁量計算結果を.csvファイルにて保存することができます。

「parm.csv」

パラメータID	A	B	C	D	E
33	5001	5	2	6	
34	5002	5	3	8	
35	5003	5	2.5	7.2	
36	5004	5	2	5.3	
37	5005	5	2	6.5	
38	5006	5	1.5	4.7	
39	5007	5	1	3.1	
40	5008	5	0.8	2.6	
41	5009	5	0.7	2.5	
42	5010	5	1	3.6	
43	5011	5	0.9	3	
44	5012	5	1.5	5.8	
45	5013	5	1	3.5	
46	5014	5	1	4.1	
47	5015				
48	5016				
49	5017				
50	5018				
51	5019				
52	703	7	1	3.6	
53	603	6	0.5	1.7	

1 列目：パラメータID  
2 列目以降：各パラメータ

「設定値.csv」

パラメータID	壁倍率				
20	[壁倍率]				
21	501	0.5	土壁		
22	525	2.5	合板		
23	500	5	合板W		
24	601	1.5	引張筋かい30×90		
25	602	2	引張筋かい45×90		
26	5000	2.5	構造用合板(真壁-受材)		
27	5001	1.5	構造用合板(真壁-貫)		
28	5002	2.5	構造用パネル(大壁)		
29	5003	2.5	構造用パネル(真壁-受材)		
30	5004	1.5	構造用パネル(真壁-貫)		
31	5005	2.5	ハチケルボード(真壁-受材)		
32	5006	1.5	ハチケルボード(真壁-貫)		
33	5017	0.5	木ずり		
34	5018	0.5	土塗壁(両面塗り厚70mm以上)		
35	5019	1	筋かい(鉄筋φ)引張		
36	603	1	筋かい(鉄筋φ)		
37	604	3	筋かい(鉄筋φ)		
38	522	2.2	2.2倍耐		
39	540	4	合板4倍		

1 列目：パラメータID  
2 列目：壁倍率

「parm.csv」のパラメータIDに対応させ、壁倍率を指定

設定値.csvファイル・壁倍率の設定

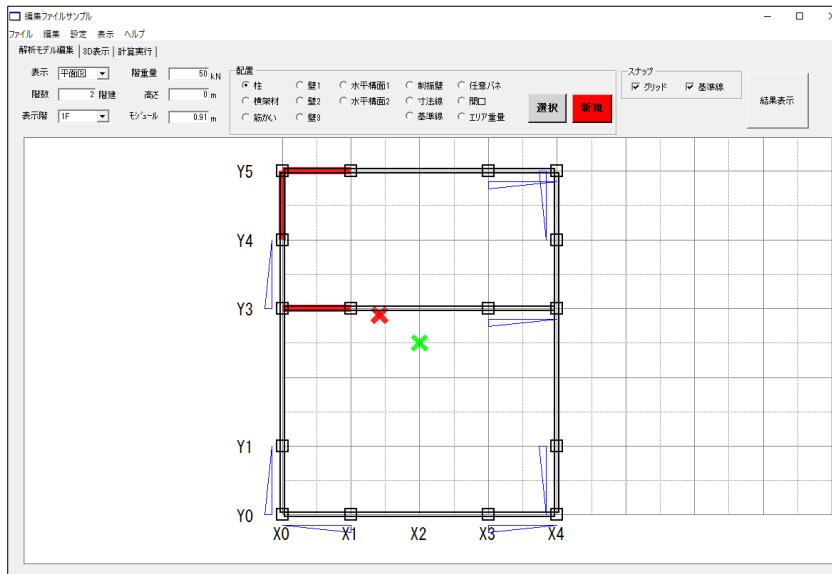

- ✕ 緑：重心位置
- ✕ 赤：剛心位置

重心位置と剛心位置の表示

## ②品確法

- 住宅の品質確保の促進等に関する法律（品確法）の、地震に対する必要壁量の計算を行います（風圧力に対しては行いません）。
- 品確法の壁量計算は、2階建てまでが対象です。3階建て以上は対象外です。
- 軟弱地盤による割増係数の設定項目はありません。考慮したい場合は手計算を行ってください。
- 壁量計算は「令46条」にて設定した壁倍率を定義したファイル（デフォルトは「設定値.csv」）から行います。
- 「計算用面積」「再計算」「結果保存」は前項の「令46条」と同様です。
- 積雪荷重には対応していません。

## (1)地震地域係数・耐震等級

採用する地震地域係数  $Z=0.7\sim 1.0$  と、耐震等級を入力してください。

## (2)存在壁量(m) / 必要壁量(m) :

各階、方向の壁量計算結果です。1.0 以上の場合は、必要壁量を満たしていることを示します。

必要壁量は、下記の表により求めます。

「品確法」 入力画面

品確法による地震力に対する必要壁量

等級	屋根の仕様	階	一般地域
等級換算1 (※)	軽い建物	平屋	14Z
		2F	14K <sub>2</sub> Z
		1F	36K <sub>1</sub> Z
	重い建物	平屋	20Z
		2F	20K <sub>2</sub> Z
		1F	46K <sub>1</sub> Z
等級換算2 (等級1×1.25)	軽い建物	平屋	18Z
		2F	18K <sub>2</sub> Z
		1F	45K <sub>1</sub> Z
	重い建物	平屋	25Z
		2F	25K <sub>2</sub> Z
		1F	58K <sub>1</sub> Z
等級換算3 (等級1×1.50)	軽い建物	平屋	22Z
		2F	22K <sub>2</sub> Z
		1F	54K <sub>1</sub> Z
	重い建物	平屋	30Z
		2F	30K <sub>2</sub> Z
		1F	69K <sub>1</sub> Z

$K_1=0.4+0.6R_f$   $R_f=2$  階の床面積/1階の床面積

$K_2=1.3+0.07/R_f$  ただし、 $R_f < 0.1$  の時は  $K_2=2.0$  とする。

地震地域係数  $Z=0.7\sim 1.0$

※等級換算1とは品確法・新壁量の割増係数を1.0とした場合の値を示す。

③耐震診断

- 『木造住宅の耐震診断と補強方法』による一般診断法を基に壁量検討を行います。
- 耐震診断は3階建てまでが対象です。4階建て以上は対象外です。

(1)設定値：

- パラメータファイル「parm.csv」で定義した壁の、壁基準耐力  $F_w$  (kN/m) を定義したファイルを指定します。デフォルトは「設定値.csv」です (次頁参照)。

(2)必要耐力の算定

建物仕様：

下記から該当の仕様を選択します。必要耐力  $Q_r$  の算出に反映します。

- 「軽い建物」：石綿スレート板 鉄板葺き
- 「重い建物」：棧瓦屋根
- 「非常に重い建物」：土葺瓦屋根

計算法：

必要耐力  $Q_r$  の算出方法を、「耐力表」「精算法」の2種類から選択します。

地震地域係数：

採用する地震地域係数  $Z=0.7\sim 1.0$  を入力します

一般診断法：耐力表による必要耐力

表 3.1 床面積あたりの必要耐力 (kN/m<sup>2</sup>)

対象建物		軽い建物	重い建物	非常に重い建物
平屋建て		0.28Z	0.40Z	0.64Z
2階建て	2階	0.37Z	0.53Z	0.78Z
	1階	0.83Z	1.06Z	1.41Z
3階建て	3階	0.43Z	0.62Z	0.91Z
	2階	0.98Z	1.25Z	1.59Z
	1階	1.34Z	1.66Z	2.07Z

一般診断法：「精算法」による必要耐力

解表 3.3 床面積あたりの必要耐力 (kN/m<sup>2</sup>)

		軽い建物	重い建物	非常に重い建物
平屋建て		0.28×Z	0.40×Z	0.64×Z
2階建	2階	0.28× $\alpha K_{f12}$ ×Z	0.40× $\alpha K_{f12}$ ×Z	0.64× $\alpha K_{f12}$ ×Z
	1階	0.72× $\alpha K_{f11}$ ×Z	0.92× $\alpha K_{f11}$ ×Z	1.22× $\alpha K_{f11}$ ×Z
3階建	3階	0.28× $\alpha K_{f16}$ ×Z	0.40× $\alpha K_{f16}$ ×Z	0.64× $\alpha K_{f16}$ ×Z
	2階	0.72× $\alpha K_{f14}$ × $\alpha K_{f15}$ ×Z	0.92× $\alpha K_{f14}$ × $\alpha K_{f15}$ ×Z	1.22× $\alpha K_{f14}$ × $\alpha K_{f15}$ ×Z
	1階	1.16× $\alpha K_{f13}$ ×Z	1.44× $\alpha K_{f13}$ ×Z	1.80× $\alpha K_{f13}$ ×Z

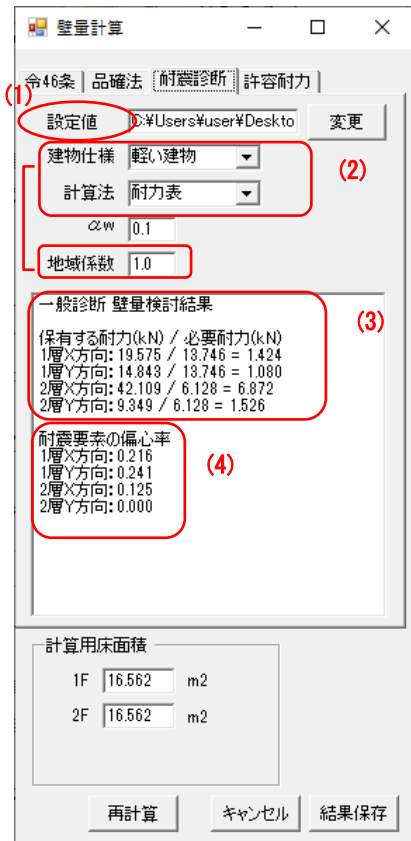

「耐震診断」 入力画面



## (3)一般診断 壁量検討結果

## ・保有する耐力(kN) / 必要耐力(kN) :

各階、方向の壁量計算結果で、上部構造評点 (Iw 値) を示します。

上部構造評点の判定

上部構造評点	判定
1.5 以上	倒壊しない
1.0 以上~1.5 未満	一応倒壊しない
0.7 以上~1.0 未満	倒壊する可能性がある
0.7 未満	倒壊する可能性が高い

- ・無開口壁の耐力  $Q_w$  は、studio で入力した全面壁を対象にしています
- ・その他の耐力要素  $Q_e$  は、「(イ)方法1の場合 有開口壁の耐力 ( $Q_{wo}$ )」の「②無開口壁による算定」から求めています。デフォルトは  $\alpha_w=0.1$  としております。
- ・保有する耐力  $_{ed}Q_u$  を求める際に乗じる耐力低減係数  $K_j$  (接合部仕様、基礎仕様) や劣化低減係数  $_{d}K$  による低減は見込んでおらず、全て健全で適切な仕様であることを前提にしています。低減を見込みたい場合は、適宜手計算にて確認してください。

## (4)耐震要素の偏心率

- ・耐力壁の配置などによる低減係数  $_{d}K_R$  は見込んでおりませんので、ご注意ください。
- ・計算後に重心位置と剛心位置が平面図に表示されます。

「parm.csv」

パラメータ ID	A	B	C	D
33	5001	5	2	6
34	5002	5	3	8
35	5003	5	2.5	7.2
36	5004	5	2	5.3
37	5005	5	2	6.5
38	5006	5	1.5	4.7
39	5007	5	1	3.1
40	5008	5	0.8	2.6
41	5009	5	0.7	2.5
42	5010	5	1	3.6
43	5011	5	0.9	3
44	5012	5	1.5	5.8
45	5013	5	1	3.5
46	5014			
47	5015			
48	5016			
49	5017			
50	5018			
51	5019	5	1.5	6
52	703	7	1	3.6
53	603	6	0.5	1.7

1 列目 : パラメータ ID  
2 列目以降 : 各パラメータ

「設定値.csv」

パラメータ	壁基準耐力 (kN/m)
40	[基準耐力]
41	501 2.4 土壁
42	502 2.2 モルタル
43	525 5.2 合板
44	500 10.4 合板W
45	601 2.4 引張筋かい30×90
46	602 3.2 引張筋かい45×90
47	503 1.1 せっこうボード
48	504 1.7 サイディング
49	505 1 ラスボード
50	5000 5.2 構造用合板(真壁-受材)
51	5001 3 構造用合板(真壁-貫)
52	5002 5 構造用パネル(大壁)
53	5003 5 構造用パネル(真壁-受材)
54	5004 1.5 構
55	5005 5 ハ
56	5006 1.5 ハ
57	5012 4.1 硬
58	5015 3 シーズンクイックインシュレーションボード
59	5017 0.8 木ずり

1 列目:パラメータ ID  
2 列目:壁基準耐力

「parm.csv」のパラメータ ID に対応させ、壁基準耐力 (kN/m) を指定

設定値.csv ファイル・壁基準耐力の設定

#### ④許容耐力

・ 令 88 条による  $A_i$  分布にて求めた地震力によって壁量の確認をします。

##### (1)設定値：

パラメータファイル「parm.csv」で定義した壁の、許容耐力 (kN/m) を定義したファイルを指定します。デフォルトは「設定値.csv」です (次頁参照)。

##### (2)地震力算定の入力項目

令 88 条により、建物の地上部分に作用する地震力 (地震層せん断力) は、階ごとに、その階以上の重量にその階の地震層せん断力係数  $C_i$  を乗じることによって求めます。

$$Q_i = C_i \times \Sigma W_i$$

$Q_i$  : 建物の  $i$  階に加わる地震力 (kN)

$\Sigma W_i$  :  $i$  階が支える建物重量 (kN)

$C_i$  : 地震層せん断力 (kN)

$$C_i = Z \times R_t \times A_i \times C_o$$

$Z$  : 地震地域係数 0.7~1.0 までの数値

$R_t$  : 振動特性係数

建物の振動特性を表すものとして、  
建築物の固有周期  $T$  と地盤の種類に  
よって求める数値 (デフォルト :  $R_t=1.0$ )

$A_i$  : 層せん断力分布係数

$$A_i = 1 + \left( \frac{1}{\sqrt{\alpha_i}} - \alpha_i \right) \frac{2T}{1 + 3T}$$

$\alpha_i$  : 最上階よりその階までの重量/建築物の重量

$h$  : 建物高さ (m) ※ 1

$T$  : 設計用 1 次周期 (秒)

$$T = 0.03 \times h \quad (\text{木造の場合})$$

階	X方向	Y方向
1層	19.620 / 40.000 = 0.490	15.161 / 40.000 = 0.379
2層	42.806 / 24.085 = 1.777	10.702 / 24.085 = 0.444

階	X方向	Y方向
1層	0.158	0.199
2層	0.107	0.000

階	面積 (m <sup>2</sup> )
1F	16.562
2F	16.562

$C_o$  : 標準せん断力係数 令 88 条 2 項より、0.2 以上とする。(デフォルト :  $C_o=0.20$ )

※ 1 建物高さ  $h$  は、最高高さ と 軒の高さの平均です。デフォルトでは簡易的に RF 階の高さとしていますので注意してください。正確に求めたい場合は直接値を入力します。

## (3)構造計算・壁量検討結果

- ・短期許容せん断耐力は、studio に配置した壁から「設定値.csv」ファイルにて設定した壁の許容耐力により、建物の許容せん断耐力を求めます。
- ・各階、各方向の壁量計算結果です。許容せん断耐力(kN)/地震力(kN)が 1.0 以上で必要耐力を満たしていることを示します。

## (4)耐震要素の偏心率

- ・入力した全面壁の短期許容せん断耐力から偏心率を求めます。計算後に重心位置と偏心位置が平面図に表示されます。

「parm.csv」						「設定値.csv」					
パラメータ ID						パラメータ 許容耐力 (kN/m)					
	A	B	C	D	E		A	B	C	D	E
33	5001	5	2	6		66	[許容耐力]				
34	5002	5	3	8		67	501	0.98	土壁		
35	5003	5	2.5	7.2		68	525	4.9	合板		
36	5004	5	2	5.3		69	500	9.8	合板W		
37	5005	5	2	6.5		70	601	2.94	引張筋かい130×90		
38	5006	5	1.5	4.7		71	602	3.92	引張筋かい145×90		
39	5007	5	1	3.1		72	5000	4.9	構造用合板(真壁-受材)		
40	5008	5	0.8	2.6		73	5001	2.94	構造用合板(真壁-貫)		
41	5009	5	0.7	2.5		74	5002	4.9	構造用パネル(太壁)		
42	5010	5	1	3.6		75	5003	4.9	構		
43	5011	5	0.9	3		76	5004	2.94	構	1 列目: パラメータ ID	
44	5012	5	1.5	5.8		77	5005	4.9	引	2 列目: 許容耐力	
45	5013	5	1	3.5		78	5006	2.94	引		
46	5014	5	1	4.1		79	5017	0.98	木ずり		
47	5015					80	5018	0.98	土塗壁(両面塗り厚70mm以上)		
48	5016					81	5019	1.96	筋かい(鉄筋9中) 引張		
49	5017					82	603	1.96	筋かい(15×90) 引張		
50	5018					83	604	5.88	筋かい(90×90) 引張		
51	5019	5	1.5	6		84	522	4.31	2.2倍耐力壁		
52	703	7	1	3.6		85	540	7.84	合板4倍		
53	603	6	0.5	1.7		86					
						87					

※デフォルトでの壁耐力 (kN/m) は、壁倍率の 1.96 倍としています。

「parm.csv」のパラメータ ID に対応させ、許容耐力 (kN/m) を指定

設定値.csv ファイル・許容耐力の設定

## 2.2 基準線の設定

モジュールの上にはない部材や、立面図モードで階の中間に横架材を入力する場合に、「基準線」を追加すると、任意の位置に部材を追加できます。

### <基準線追加手順>

- ・新規モードにし、「配置」→「基準線」より、基準線の追加を行います。
- ・カーソルを移動し、基準線を追加したい大まかな場所と方向になったらクリック。
- ・数値入力画面が現れます。この際、最寄りのモジュールグリッドからの正方向距離の、大まかな値が表示されますが、任意の距離を改めて入力して「OK」を押してください。基準線が追加されます。



新規モード

### 基準線の追加

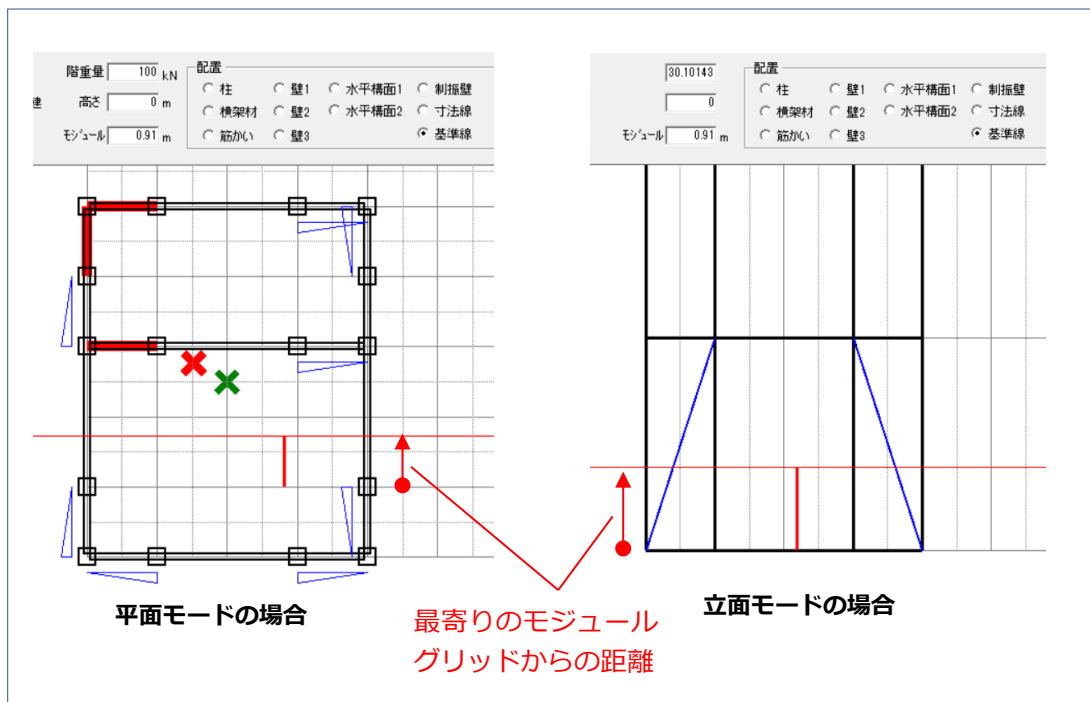

### 最寄りのモジュールグリッドからの距離

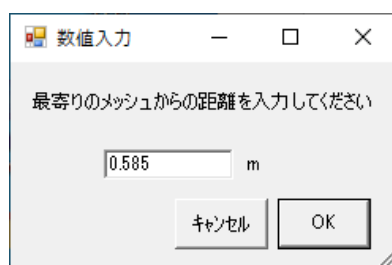

距離の入力

#### <基準線削除手順>

- ・柱や梁、壁などの削除方法と同様な手順で削除することができます。選択モードにし、基準線を選択し、「DEL」キーにて削除を行ってください。
- ・斜めの通り芯や、勾配のある基準線は設定できません。
- ・複数の基準線を設定することが可能です。
- ・編集ファイルを保存すると基準線の情報も保存されます。

## 2.3 立面図モードでの操作

### ①立面図モードの表示方法

- ・立面図モードでは、平面図モードでは入力できない雑壁や小壁（垂れ壁、腰壁）、下屋、通し柱などの配置ができます。（雑壁や小壁などの入力方法は、「2.4 雑壁や小壁の入力」参照）
- ・左上の「表示」のドロップダウンを押すと「立面 X」、「立面 Y」の選択ができます。X、またはY方向からみた立面図が表示されます。

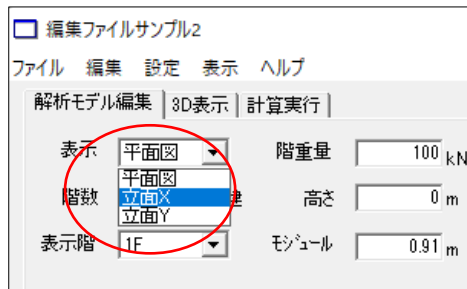

「表示」のドロップダウンから  
「立面 X」「立面 Y」を選択

立面モード 表示手順

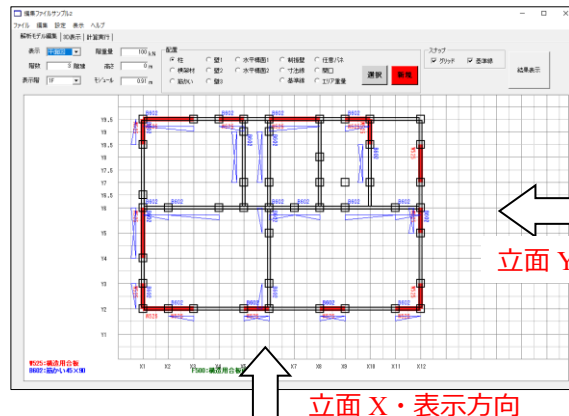

立面図表示方向

- ・表示させたい通りは、表示ドロップダウンの下にある、「X=」又は「Y=」表示のドロップダウンから指定します。柱や横架材のある通りや、追加した基準線の座標がリスト表示されます。（座標は原点からの距離を示します）

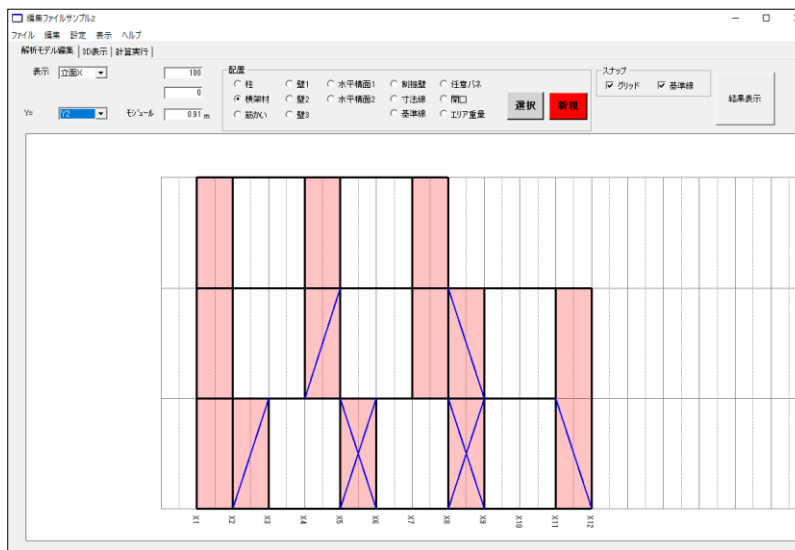

立面図モード



表示させる座標を  
リストから選択

座標リスト

## ②立面図モードでの部材の入力

### <部材の入力手順>

- ・平面図モードと同様の要領で、入力は新規モードで行います。
- ・消去や設定の変更を行う場合は、選択モードで行います。

### <CLT 壁>

- ・CLT 壁は、対角線上の2端を指定することで配置できます。
- ・始端を「1端」、終端を「2端」と定義されます。

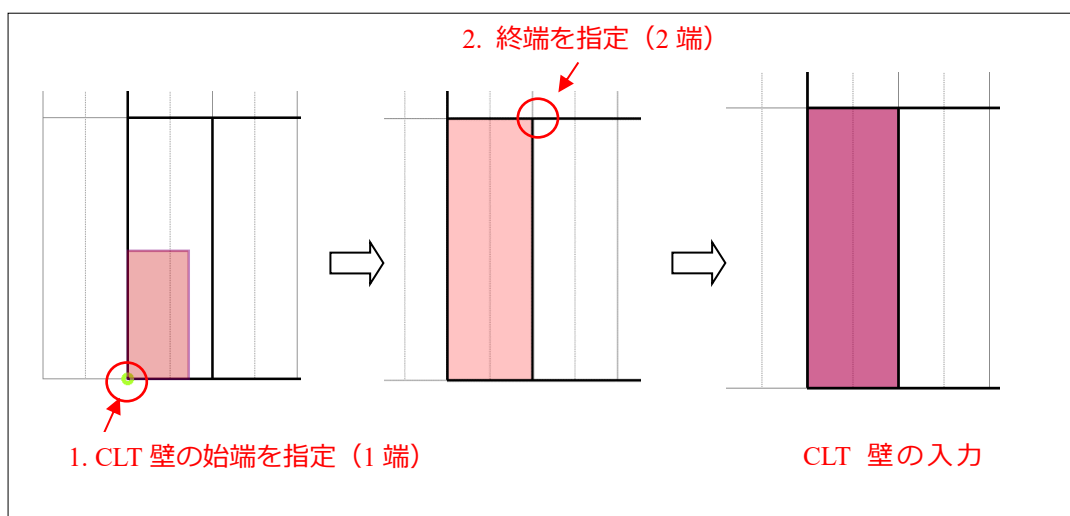

### <柱>

#### [管柱]

- ・柱を配置したい場所のグリッド交点の2点を指定してください。

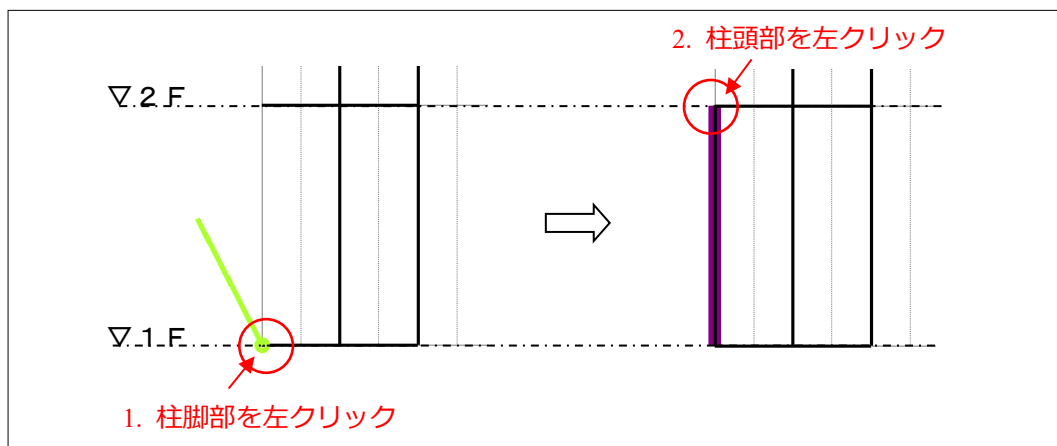

#### [通し柱]

- ・管柱と同様に、配置したい場所のグリッド交点の2点を指定してください。

- この方法で、3階建の建物で1-2階通し柱で3階が管柱という入力も可能です。

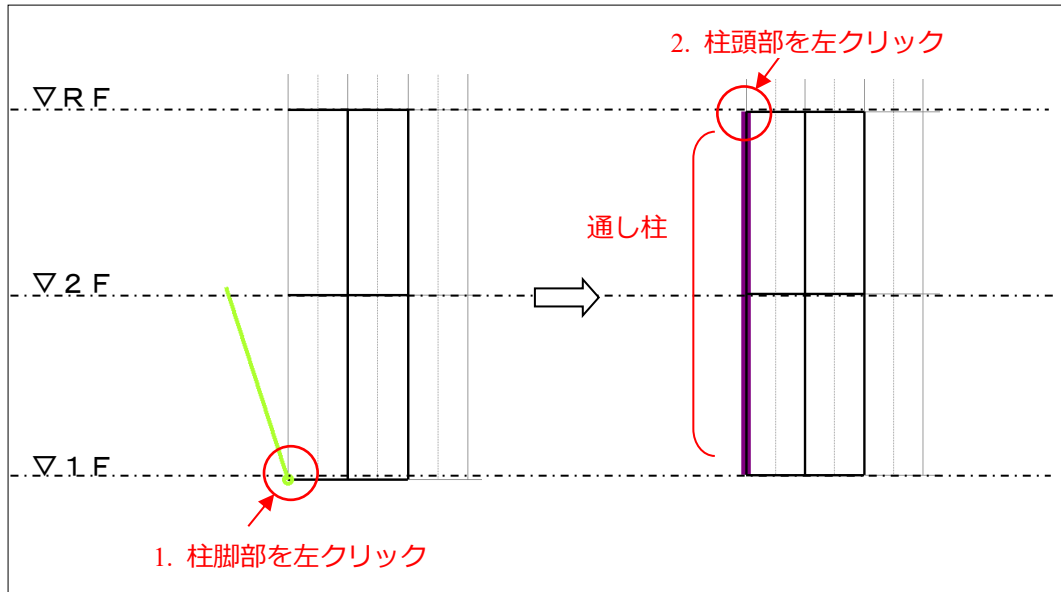



### <横架材>

- ・柱と同様に、配置したい場所のグリッド交点の2点を指定してください。
- ・横架材の始端を「1端」、終端を「2端」と定義されます。

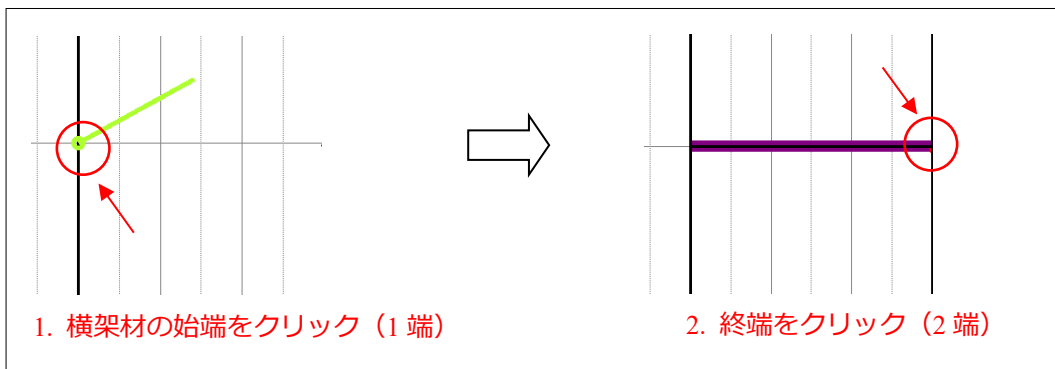

### <壁、筋かい>

- ・壁は、柱と横架材で囲まれた長方形の、対角線上の2点を指定することで配置できます。
- ・始端を「1端」、終端を「2端」と定義されます。

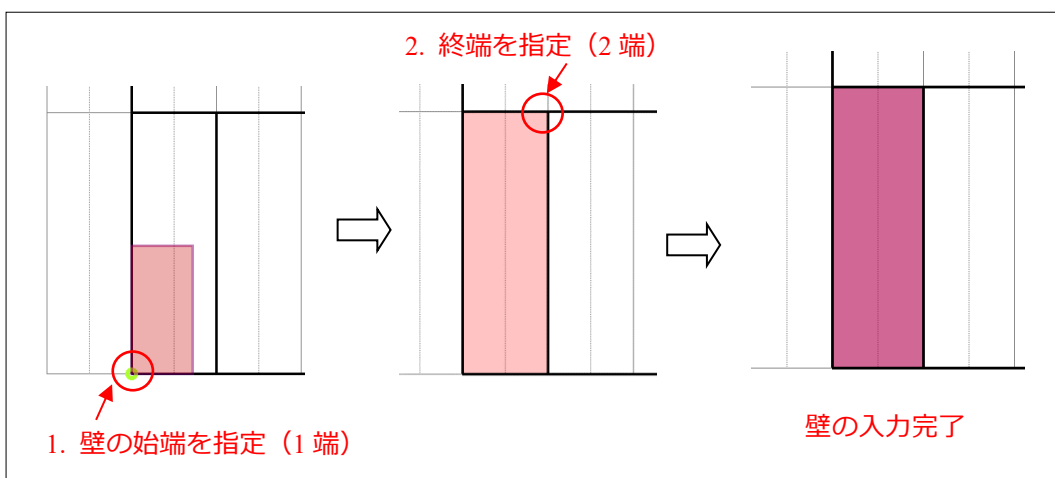

- 筋かいは、対角線上の2端を指定します。必ず①下端部、②上端部の順で入力してください。たすき掛けで入力したい場合は、同じ位置に片筋かいを2つ入力します。筋かいが交差するように、下端部と上端部の入力の順に注意してください。

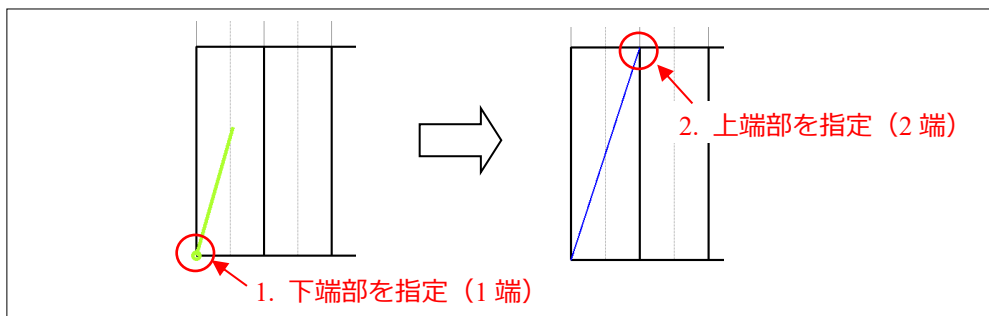

<壁の凡例>

- 制振壁も壁と同様の手順で入力できます。立面図では黄緑色で表示されます。

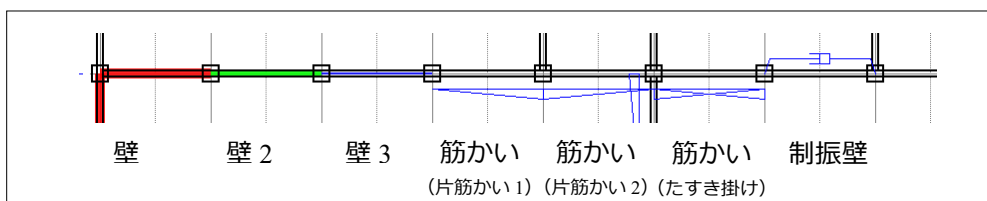

平面図モード 壁凡例

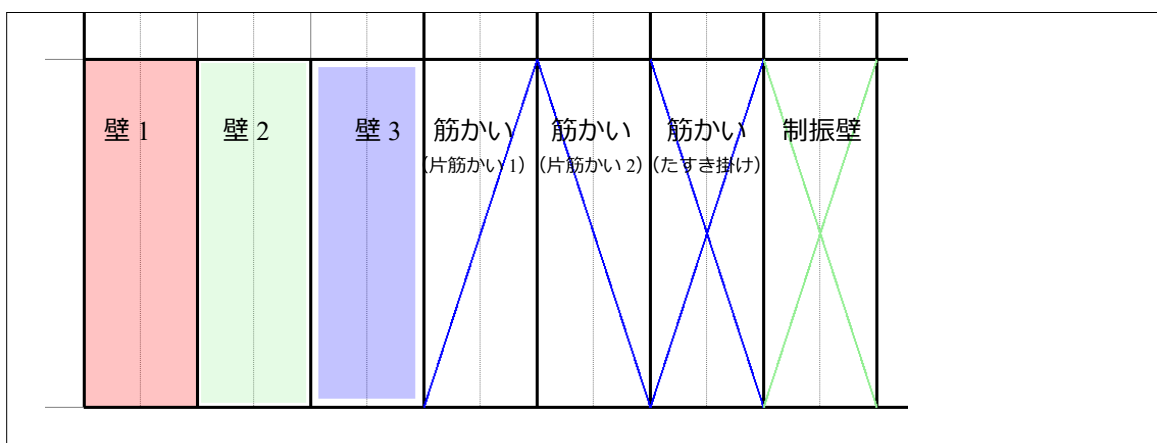

立面図モード 壁凡例

③その他留意事項

- 立面図モードでは水平構面の入力はできません。平面図モードで入力してください。

## 2.4 小壁の入力

- CLT パネルの垂れ壁・腰壁は、立面図で入力することで自動設定されます。
- 在来軸組の小壁は平面図か立面図で在来壁の中に開口を入力することで開口の上下に設定されます。
- 開口の上下の高さは「仕様選択」ウィンドウで変更できます。
- 開口上下の窓台、窓まぐさの断面寸法等を変更したい場合は、立面図モードにて横架材として入力する必要があります。その際、Z方向の基準線を追加し、窓枠やまぐさなどの横架材を追加して、雑壁や小壁を入力します。

- 基準線の追加方法の詳細は（2.2 基準線の設定）を参照してください。
- 画面上部にある「配置」→「基準線」→「基準線の追加」より、Z座標基準を選択し、窓台やまぐさのレベルに基準線を入力してください。
- 削除する場合は、削除したい座標軸と座標を指定して「削除」を選択してください。

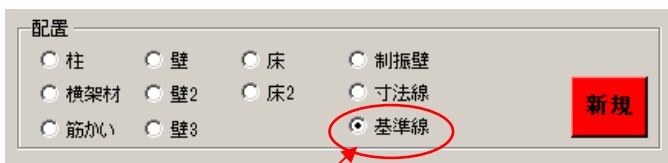

1. 基準線を選択

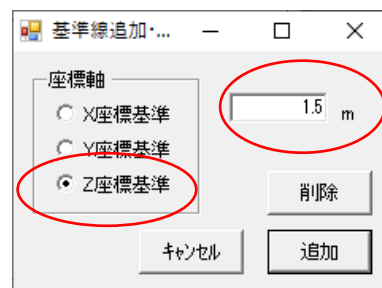

2. 追加する座標軸と、  
原点からの距離を入力

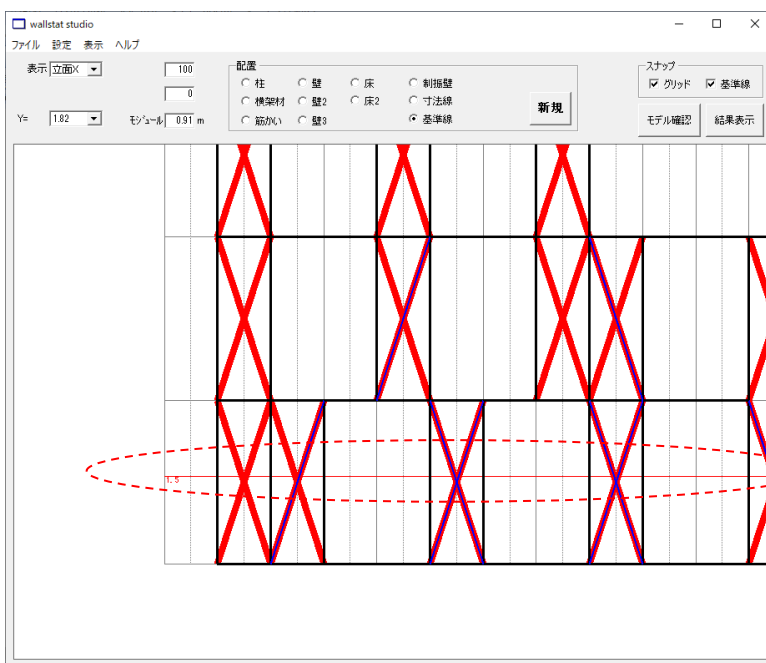

3. Z方向の基準線が追加

※CLT の小壁の入力

①配置で CLT 壁を選択

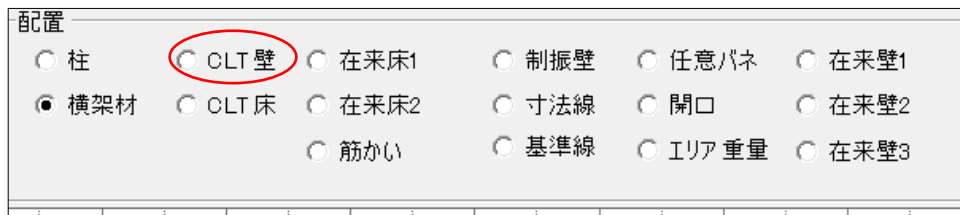

②小壁の領域の対角線 2 点を選択して入力

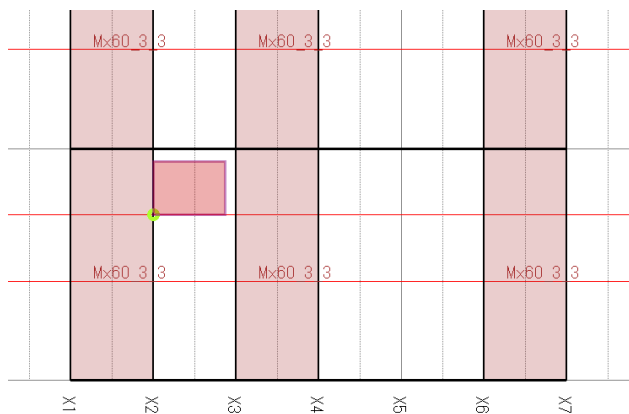

③仕様選択画面から CLT の種類とパネを設定  
小壁の両端にパネルゾーンが自動生成されます

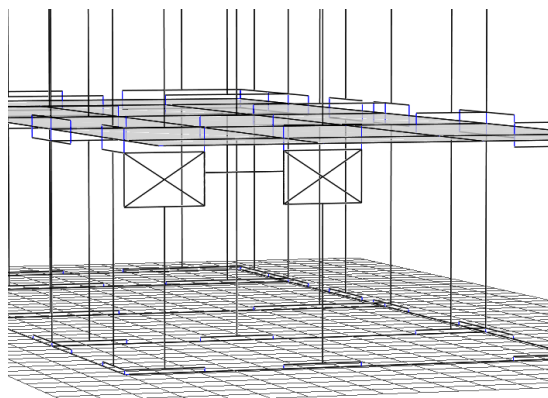

※在来壁の小壁の入力

<平面図での入力>

①配置で「開口」を選択します

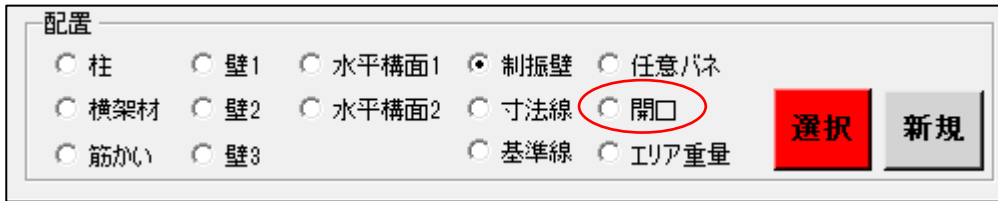

②開口を設定したい区間をマウスで指定します

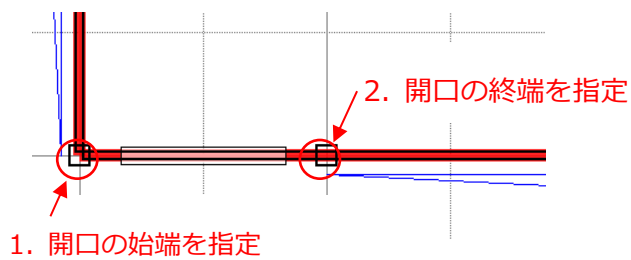

③仕様選択ウィンドウで開口の高さを指定

・高さは各階の床面からの高さになります。

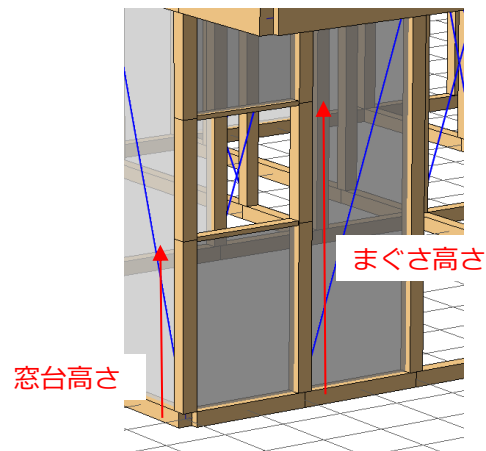
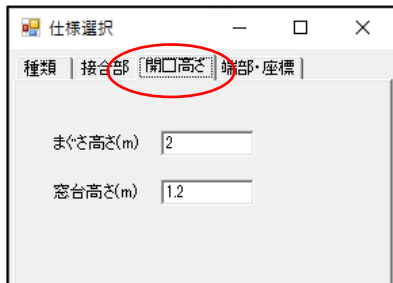

<立面図での入力>

- ①立面図モードに移行します
- ②配置で開口を選択します
- ③開口を設定したい場所をマウスで指定します

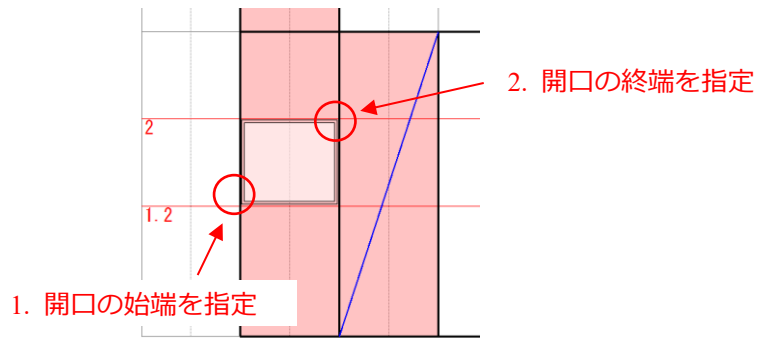

## 2.5 傾斜構面の入力

- ・ wallstat studio では小屋組は陸屋根としてモデル化します。
- 小屋組としての重量とせん断力を伝達する水平構面としてモデル化します。
- ・ そのため、通常的小屋組を構成する勾配面のモデル化は不要ですが、大屋根架構のように傾斜構面で1-2階のせん断力を負担するなど、構造上重要な役割を果たしている場合には、傾斜構面をモデル化することも可能です。

### ① 登り梁の入力

- ・ 立面図モードに移行し、傾斜構面の両端の斜め材（以下、登り梁）を入力します。
- ・ 横架材を選択して入力します。

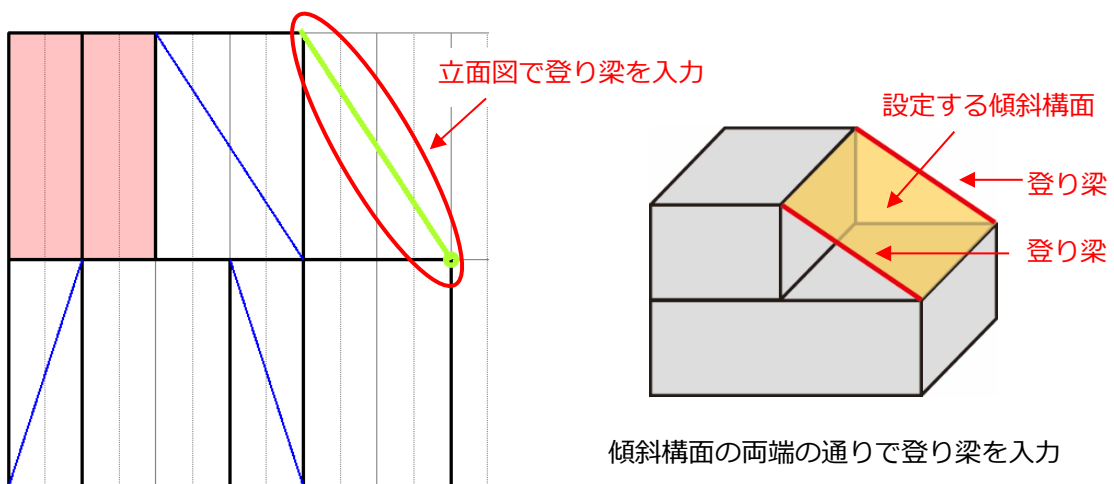

### ② 傾斜構面を上端の階で床として入力

- ・ 平面図モードに移行し、傾斜構面の上端が位置する階を表示します。
- ・ 傾斜構面の存在するエリアに床として入力します。

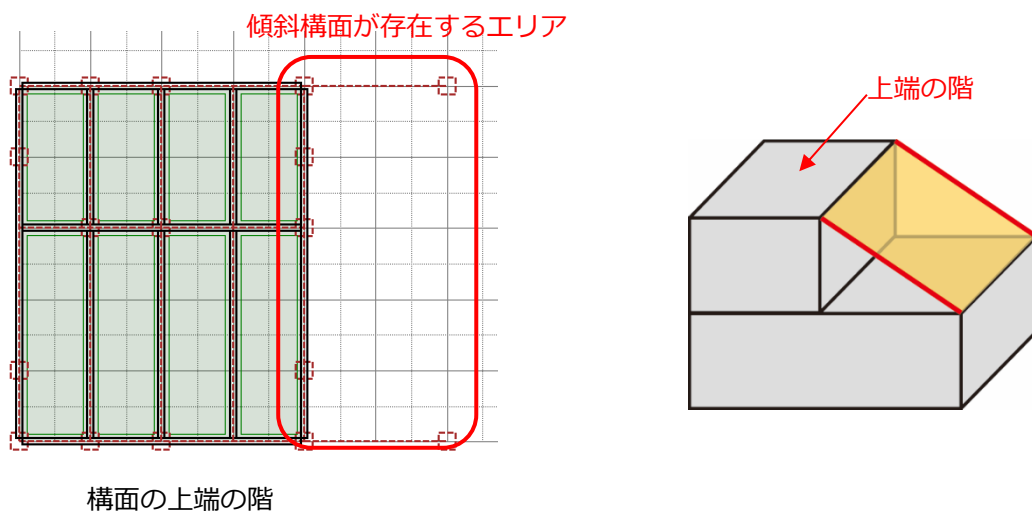

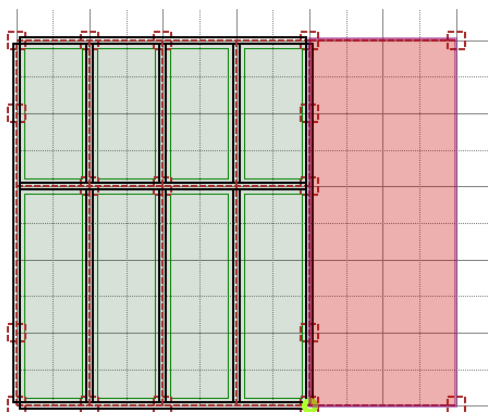

床として入力

### ③端部の三次元座標を直接変更

- 床が選択された状態で仕様選択画面の「端部・座標」のタブの2端のZ座標を傾斜構面の下端の高さに変更します。
- 「傾斜構面」というコンボボックスが表示されます。
- 傾斜の方向をX方向かY方向か選択します。

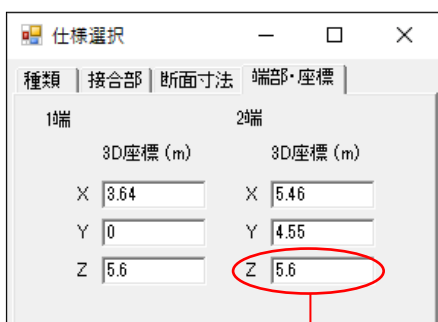

下端の高さに変更

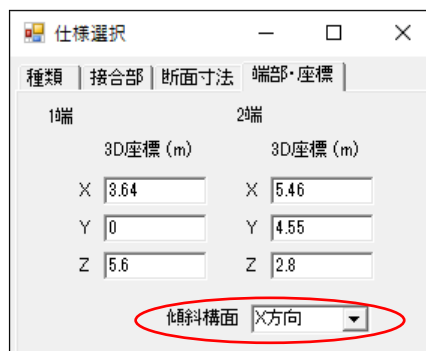

傾斜構面の傾斜の方向を選択をします。

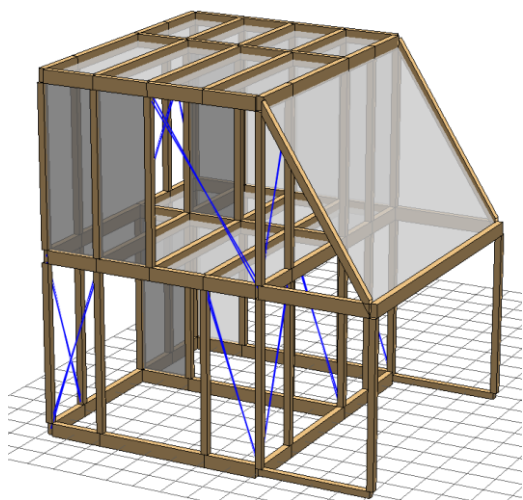

傾斜構面が生成されます



## 2.6 シーデクセマファイルの連携

- ・シーデクセマファイル（以下、CEDXM）は木造住宅用 CAD ソフトウェア（以下、単に CAD と呼称する）間の橋渡しをする標準フォーマットです。wallstat studio は CEDXM のインポート・エクスポートが可能です。CEDXM は数多くの CAD が対応しており、他の CAD からデータを移行することが可能です。

### 【CEDXM に対応した CAD ソフトの例】

※詳細はシーデクセマ評議会 HP をご参照ください（<http://www.cedxm.com>）。

- 意匠 CAD： ARCHITREND ZERO、Walk in Home、他
- 構造計算 CAD： ホームズ君構造 EX、KIZUKURI、他
- プレカット CAD： アルティメット、MP-CAD、Xstar、他

### ①CEDXM のインポート

- ・studio のメニューの「ファイル」から「インポート」を選択します。ダイアログから CAD から出力した CEDXM を選択します。以下の画面が立ち上がります。

### 【シーデクセマファイル・インポート設定画面】

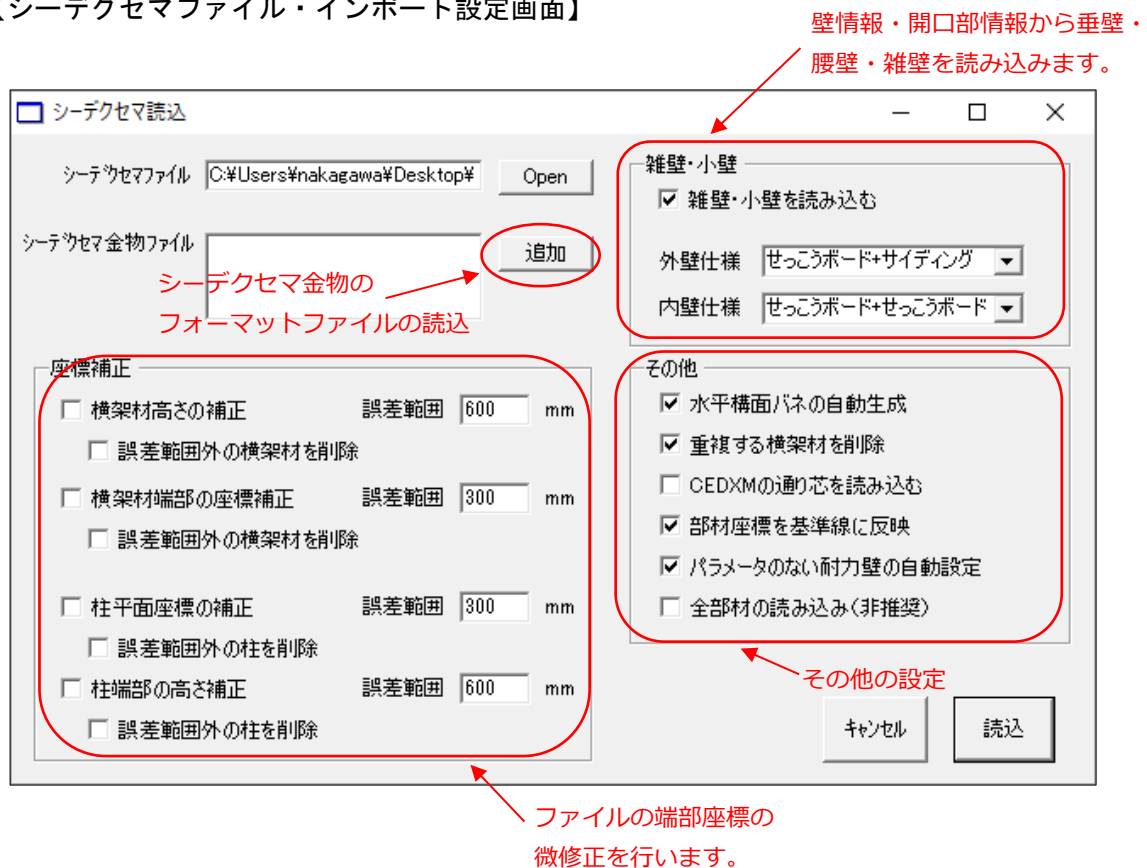

<座標補正>

○横架材高さの補正

CEDXM に定義された横架材の高さを、階高に合うように補正します。誤差範囲の数値は、補正する横架材の高さの範囲（上限、下限）です。「誤差範囲外の横架材を削除」をチェックすると、階高±誤差範囲に合わない横架材のモデル化を行いません。

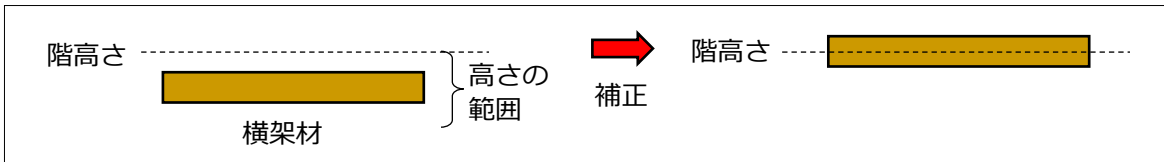

○横架材端部の座標補正

CEDXM に定義された横架材の端部の平面座標（X 座標、Y 座標）をモジュールの 2 分の 1 のメッシュに合うように補正します。誤差範囲の数値は、補正する横架材の端部の X 座標、Y 座標の範囲（上限、下限）です。「誤差範囲外の横架材を削除」をチェックすると、モジュールの 2 分の 1 ± 誤差範囲に合わない横架材のモデル化を行いません。

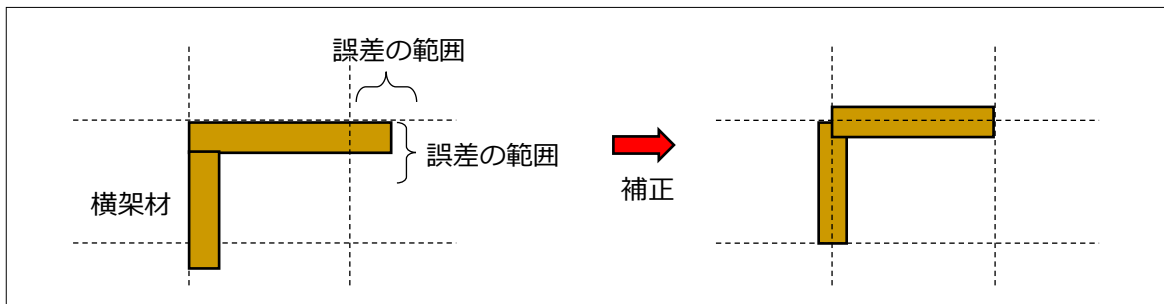

○柱平面座標補正

CEDXM に定義された柱の上下端の平面座標（X 座標、Y 座標）をモジュールの 2 分の 1 のメッシュに合うように補正します。誤差範囲の数値は、補正する横架材の端部の X 座標、Y 座標の範囲（上限、下限）です。「誤差範囲外の柱を削除」をチェックすると、モジュールの 2 分の 1 ± 誤差範囲に合わない柱のモデル化を行いません。

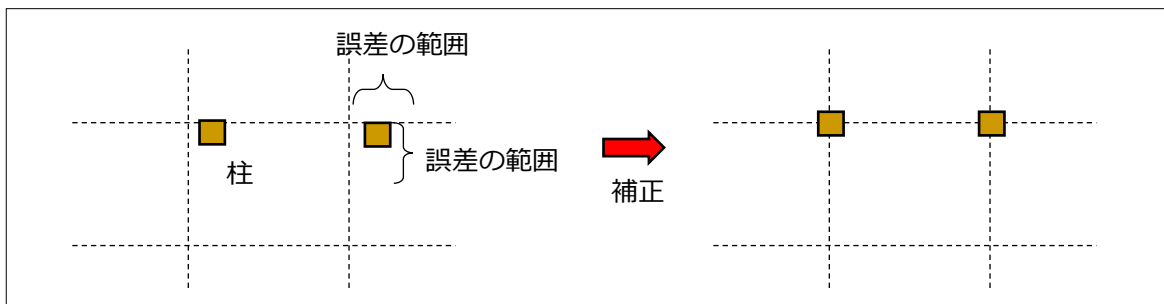

### ○柱端部の高さの補正

CEDXM に定義された柱の上端、下端の高さを、階高に合うように補正します。誤差範囲の数値は、補正する横架材の高さの範囲（上限、下限）です。「誤差範囲外の柱を削除」をチェックすると、上端、下端が階高±誤差範囲に合わない柱のモデル化を行いません。

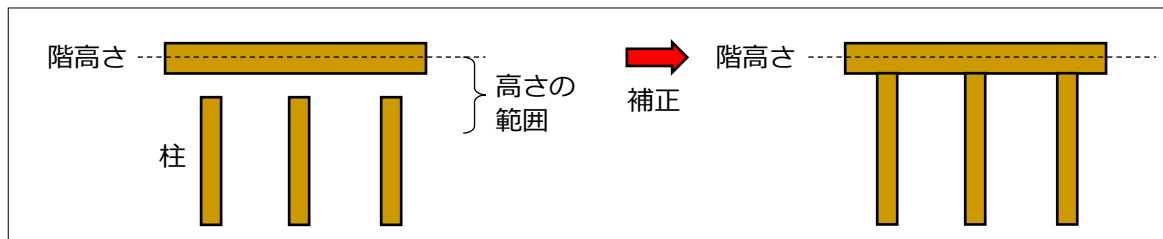

### <雑壁・小壁>

#### ○「雑壁・小壁を読み込む」チェックボックス

CEDXM 内に「壁情報」、「開口部情報」「外壁線」が定義されている場合、その情報を元に雑壁・小壁を自動的に生成します。生成の際に外壁・内壁の標準仕様をそれぞれコンボボックスから選択します。

### <その他>

#### ○水平構面のバネの自動生成

CEDXM→wallstat 解析モデル変換の際に水平構面のバネを自動で生成します。標準仕様で選択した床仕様に従い、「床」が生成されます。

※通常はチェックをはずして、wallstat studio の画面上で床を手動で入力するほうが正確なモデル化が行われます。

※1F 床レベルには水平構面を入れる必要はありません。

#### ○重複する横架材を削除

横架材が同じ線分内で重なっている場合、短い横架材を削除します。

#### ○CEDXM の通り芯を読み込む

CEDXM で定義されている通り芯を読み込み、XY 方向の基準線としてセットします。

#### ○部材座標を基準線に反映

軸材の端部座標に従い XYZ 方向の基準線としてセットします。

### ○パラメータのない耐力壁の自動設定

studio フォルダ内の parm.csv に定義されていない耐力壁が CEDXM 内の「耐力壁」として定義されていた場合、壁倍率の情報に従い自動的に parm.csv に情報を追加します。その際、構造用合板耐力壁 (2.5 倍) の耐力の情報を元に、壁倍率に応じて耐力を係数倍することで設定します。壁の名称は CEDXM 内で定義された仕様に応じて設定します。

### ○全部材の読み込み

通常は構造材に限ってインポートしていますが、このチェックボックスをオンにすると CEDXM 内で定義された全部材をインポートします。モデル化が正常に行われなかった場合が多いため非推奨としています。

### <シーデクセマ金物ファイル>

シーデクセマ金物情報が CEDXM 内に定義されている場合に接合部の仕様を自動で行う機能です。パラメータのセットと parm.csv への荷重変形関係の追加を自動で行います。あらかじめ「追加」ボタンで、金物フォーマットをメーカーの数だけ読み込んでおくことで機能します。

#### ・ファイルの変換

ウィンドウの「読込」ボタンを押すと変換が始まり、studio の編集画面に移行します。「壁情報」や「外壁線」情報がない場合に注意メッセージが表示される場合があります。

#### ※ファイルの変換の際の注意事項

- ・解析モデルの重量の情報について、デフォルトでは各階が 100kN となっていますが、デフォルトのままでは正しい計算が行われません。解析する建物に応じて必ず重量の設定を行ってください。
- ・筋かいは断面に応じて、30×45、30×90 の骨格曲線のパラメータが設定されます。
- ・自動設定される柱・横架材断面、壁等の仕様は標準設定で変更してください。

## ②CEDXM のエクスポート

- ・モデル化した解析モデルをシーデクセマファイルとして出力することができます。
- ・studio のメニューの「ファイル」から「エクスポート」を選択します。以下の画面が立ち上がります。
- ・設定後に出力ボタンで、保存する場所と名前を選択し出力されます。

### 【シーデクセマファイル・エクスポート設定画面】

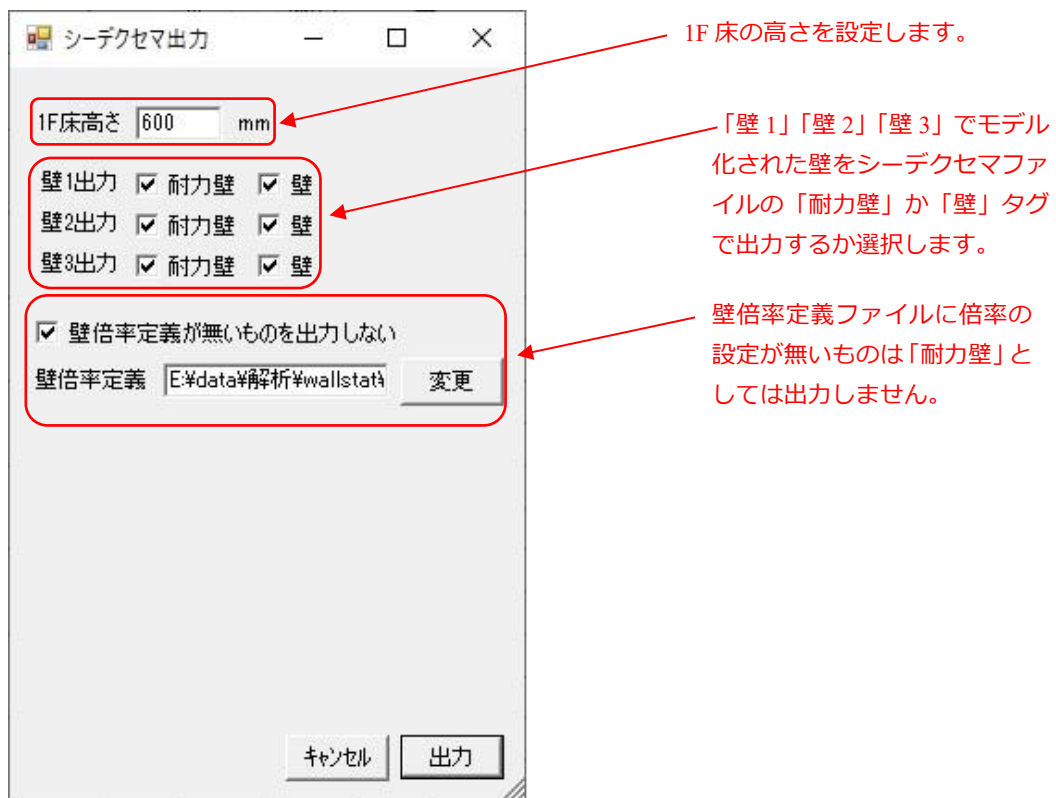

## 2.7 エリア重量の入力

- ・ロフトや重量物がある場合に、エリアを指定して付加的に重量を設定できます。

①配置で「エリア重量」を選択します



②エリア重量を設定したいエリアの対角の1端をマウスで指定します

1. エリアの始端を指定

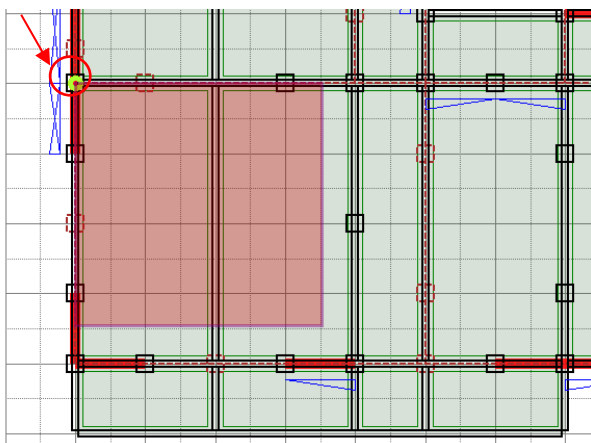

③終端をマウスで指定します

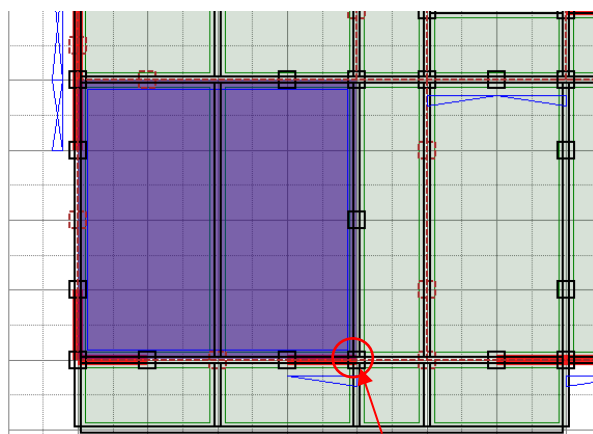

2. エリアの終端を指定

③仕様選択画面で単位面積重量（ $\text{kN/m}^2$ ）を設定します

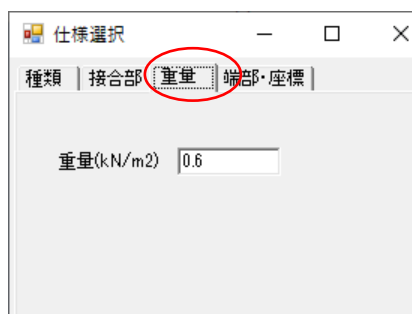

④設定された単位面積重量が平面図に表示されます

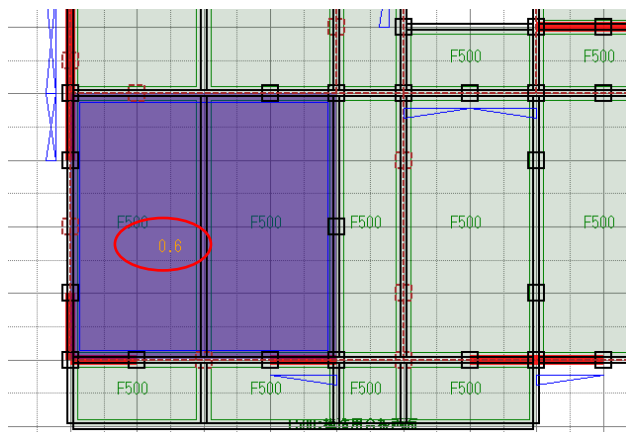

## 第 3 章

---

### 高度な操作方法



### 3.1 パラメータの追加

- ・studio に初めから設定されている壁・接合部・軸材の他に、面材壁や接合金物の耐震性能を追加する際の操作方法です。
- ・「studio のメニューから追加する方法」→ <1>  
「パラメータファイルを直接編集する方法」→ <2>  
「パラメータ情報を変換して作成する方法」→ <3>  
「パラメータをインポートする方法」→ <4> の4つの方法があります。
- ・また、3種類の壁の耐力を合わせる「複合壁の作成」→ <5> を行う方法もあります。

#### <1> studio のメニューから追加する方法

- ・studio のメニューから「設定」→「パラメータ作成」を選択すると、パラメータ設定ウィンドウが立ち上がります。

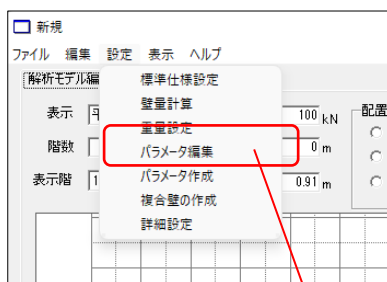

メニューから選択

パラメータの種類を選択

変更した値を一時保存

新たなパラメータを設定

設定した値を保存して終了

パラメータの ID を選択

パラメータの説明を選択

パラメータの数値を直接設定

	変位 m	荷重 kN
p1	0.005	1
p2	0.025	3.5
p3	0.06	4.7
p4	0.3	0
減衰		0.02

**[種類]**

種類のプルダウンメニューから、表示・変更するパラメータを選択します。

**[パラメータ ID]**

パラメータ ID のプルダウンメニューから、種類で選択したバネの仕様を表示します。

**[説明]**

選択した種類・パラメータ ID の説明を表示します。プルダウンメニューで選択することで変更できます (パラメータ ID と連動しています)。

**[パラメータの数値]**

左下の表形式の表示画面で、パラメータの数値を表示・変更します。変更する際はマウスで該当箇所を選択した表示で、数値を変更して「更新」ボタンを押してください。数値の意味については次項の< 2 >をご参照ください。

**[新規作成]**

[種類] で選択した仕様のバネに関して、「新規作成」ボタンを押すことで、新たなパラメータを設定できます。パラメータ ID は自動生成されますが、任意の数値を割り当てることも可能です。パラメータの説明や、数値はマウスで選択して変更できます。新規作成が終了すると、「更新」を押すことで、新規作成が終了します。

**[設定して終了]**

「設定して終了」ボタンを押すと、「parm.csv」に設定変更したパラメータを保存し、パラメータ設定が終了します。「設定して終了」ボタンを押さない限り、計算には反映されません。

## ＜2＞ パラメータファイルを直接編集する方法

- ・「studio」のフォルダの中にある「parm.csv」という名前のファイルを直接編集することでもパラメータを追加することができます。
- ・一括でパラメータを登録したい場合や、耐力壁、ダンパーや金物の強度データから変換する場合にはこちらの方法を使います。
- ・パラメータファイルは Excel の 1 行が一つのパラメータ（=壁や接合部の強さの特性）に対応しています。最後の行に追加しても、途中の行に挿入して追加しても OK です。
- ・1 列目がパラメータ ID（固有の数字）、2 列目がバネの種類、3 列目からが具体的な数値（荷重と変形の関係、バネによって数が異なる）という構成になっています。最終列は studio で選択するための「建材の名称」です。
- ・parm.csv を更新して、studio を再起動すると新たなパラメータとして仕様選択画面から選択できます。以下、バネの種類ごとに設定方法を解説します。

Excel が起動

パラメータ ID	バネの種類	強度特性に関わる数値 (種類によって数が異なる)	建材の名称
101	10	7500000 40000 75	
102	10	12000000 40000 120	
200	2	367 13 -24 0.003 0.01	短ぼぞ
201	2	8750 1875 -1691 0.004 0.01	HD25kN
202	2	2000 240 -150 0.0025 0.01	CP-L
203	2	4000 115 -271 0.002 0.01	CP-T
204	2	7000 200 -500 0.0012 0.04	SB-E2
205	2	2000 230 -500 0.005 0.04	SB-E
206	2	5000 1364 -1000 0.004 0.01	HD10kN
209	2	7500 2046 -1500 0.004 0.01	HD15kN
210	2	10000 2728 -2000 0.004 0.01	HD20kN
207	2	8750 1875 -1691 0.004 0.01	HD25kN
208	2	12000 3273.6 -2400 0.004 0.01	HD30kN
211	2	14000 3000 -2705.6 0.004 0.01	HD40kN
301	3	61.5 30 -0.1 0.00833 0.016	回転バネ
5901	59	503 504	

パラメータ ID    バネの種類

強度特性に関わる数値  
(種類によって数が異なる)

建材の名称

①軸組のバネ

- ・柱、横架材等の軸組の弾性係数、曲げ強さを設定します。
- ・例えば JAS 集成材で E105-F300 の場合は、3 列目が 10500000 で 4 列目が 30000 になります。
- ・デフォルトのパラメータでは、曲げ強さは実態の平均値に近い値としています。そのため基準強度より強めの値となっています。

【軸組のパラメータ設定】

101	10	12000000	40000	E120			
103	10	7500000	40000	E75			
...	...						
...	...						

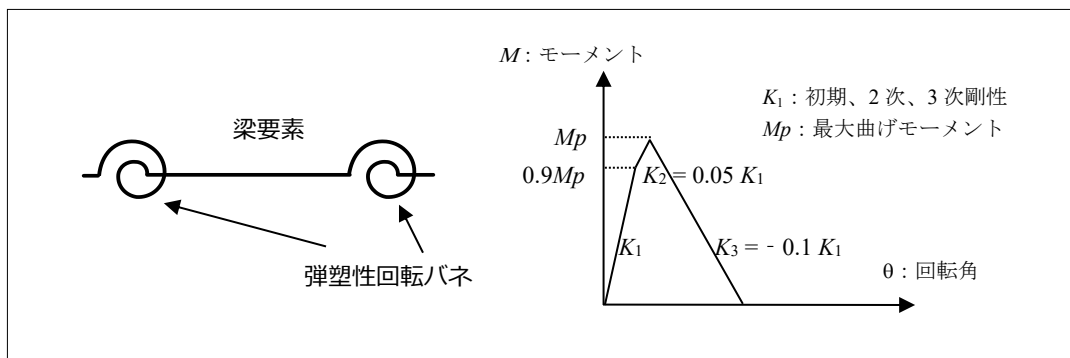
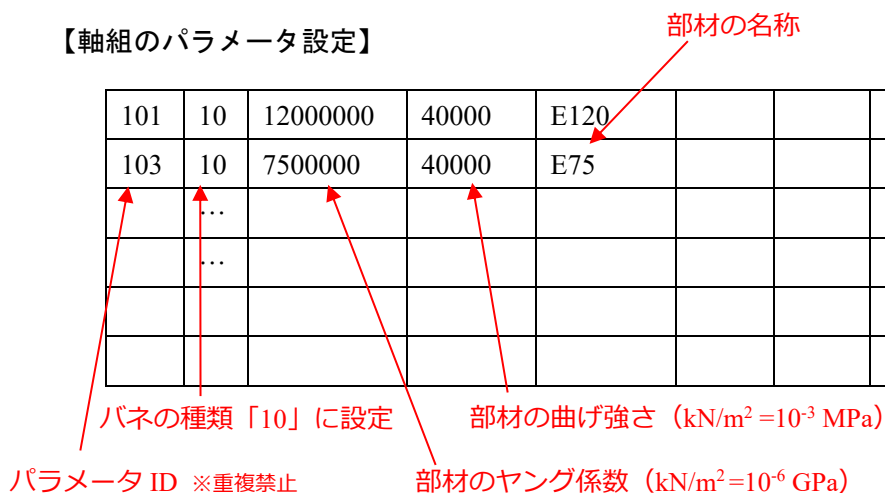

参考：軸組のバネとモーメント回転角関係

②接合部のバネ

- ・接合部の金物等の引っ張り強さを設定します。
- ・荷重変形関係を3線分と4線分で表現する2つの方法があります。4線分の方がより詳細にモデル化が可能です。
- ・剛性は  $K_{S1} > K_{S2} > K_{S3}$  の関係であることが必要で、最後の剛性は負勾配（マイナスの値）に設定してください。

◆3線分で表現する場合

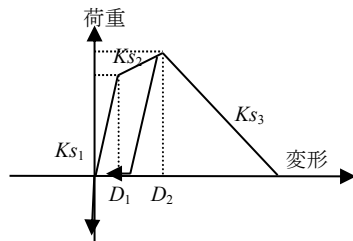

3線分の荷重変形関係

201	2	367	13	-24	0.003	0.011
202	2	4000	115	-271	0.002	0.015
203	2	2200	64	-149	0.002	0.015
...	...	...	...	...	...	...
...	...	...	...	...	...	...

↑ パネの種類「2」に設定  
↑ 荷重変形関係の折れ点  $D_1 \sim D_2$  (m)  
↑ パネの1次～3次剛性  $K_{S1} \sim K_{S3}$  (kN/m)

◆4線分で表現する場合

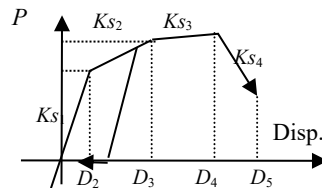

4線分の荷重変形関係

201	26	367	130	20	-24	0.003	0.011	0.02	0.4
202	26	4000	1150	10	-271	0.002	0.015	0.03	0.4
203	26	2200	640	13	-149	0.002	0.015	0.04	0.4
...	...	...	...	...	...	...	...	...	...
...	...	...	...	...	...	...	...	...	...

↑ パネの種類「26」に設定  
↑ 荷重変形関係の折れ点  $D_1 \sim D_5$  (m)  
↑ 1次～4次剛性  $K_{S1} \sim K_{S4}$  (kN/m)

③壁のバネ

- ・耐力壁等の壁の耐震性能（せん断強さ）を設定します。
- ・バイリニア+スリップの復元力特性となります。
- ・接合部と同様にスリップ成分の荷重変形関係を3線分と4線分で表現する2つの方法があります。4線分の方がより詳細にモデル化が可能です。
- ・剛性は  $K_{S1} > K_{S2} > K_{S3}$  の関係であることが必要で、最後の剛性は負勾配（マイナスの値）に設定してください。

◆3線分で表現する場合

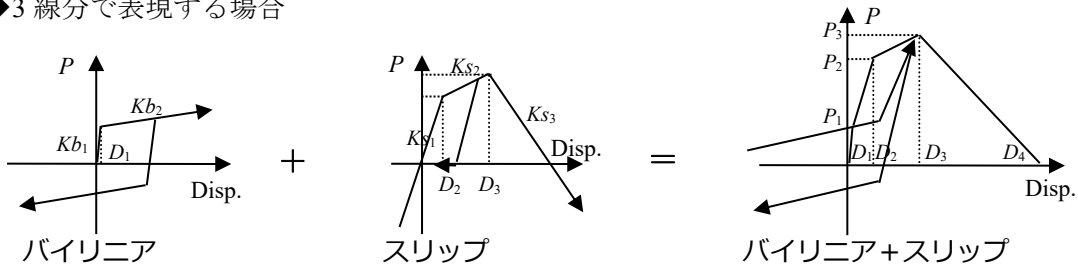

501	5	0.5	2.35	2.45	0	0.001	0.01	0.075	0.15	0.05
502	5	1.0	4.7	4.9	0	0.001	0.01	0.075	0.15	0.05
503	5	1.0	4.0	5.0	0	0.005	0.1	0.2	0.55	0.05
	...									
	...									

↑ パラメータ ID     
 ↑ バネの種類「5」     
 ↑ 荷重の折れ点  $P_1 \sim P_4$  (kN)     
 ↑ 変位の折れ点  $D_1 \sim D_4$  (m)     
 ↑ 粘性減衰

◆4線分で表現する場合

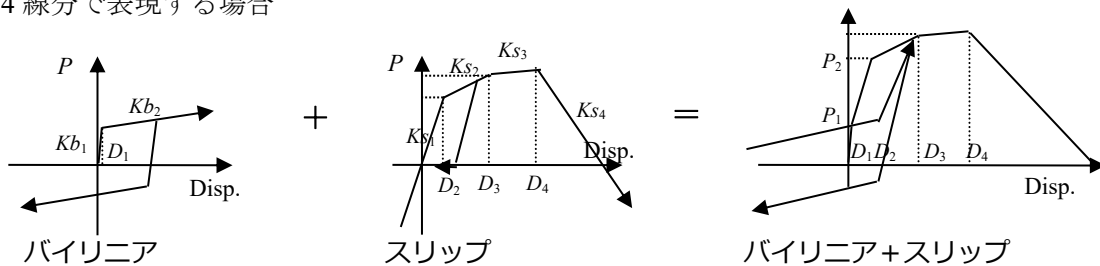

501	50	0.5	2.35	2.45	2.5	0	0.001	0.01	0.075	0.1	0.2	0.05
502	50	1.0	4.7	4.9	5.0	0	0.001	0.01	0.075	0.1	0.2	0.05
503	50	1.0	4.0	5.0	5.1	0	0.005	0.1	0.2	0.5	0.7	0.05
	...											
	...											

↑ パラメータ ID     
 ↑ バネの種類「50」     
 ↑ バネの荷重の折れ点  $P_1 \sim P_5$  (kN)     
 ↑ バネの変位の折れ点  $D_1 \sim D_5$  (m)     
 ↑ バネの粘性減衰

### < 3 > パラメータ情報を変換して作成する方法

- ・耐力壁や水平構面（床・屋根）の面内せん断試験の結果や、接合部の引張試験の結果があれば、wallstat に添付の「パラメータ変換.xlsx」を用いて、以下の手順でパラメータ情報に変換することができます。

#### ① エクセルファイルの起動

studio フォルダ内の「パラメータ変換」を Excel で起動します。「パラメータ変換」Excel ファイルには「壁せん断試験」、「壁せん断試験（0.9Pmax 時の  $\delta$  が無い場合）」、「接合部引張試験」の3つのシートがあります。

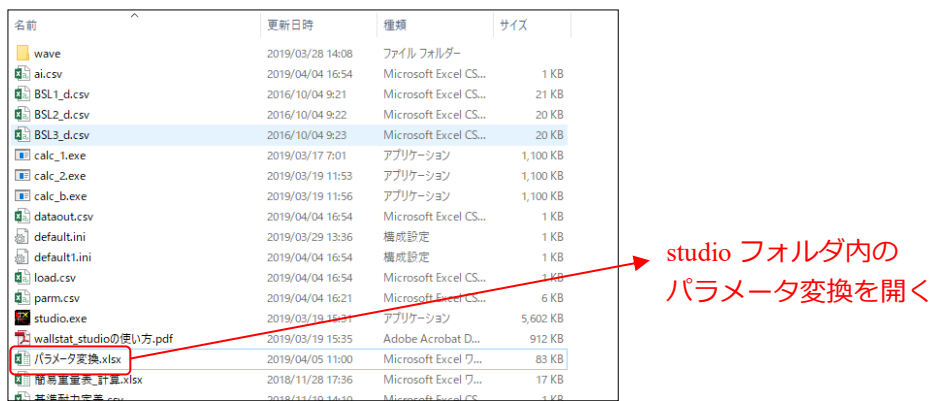

※以下は、壁のパラメータ情報を作成する例です。

#### ② 実験値の読み取り

壁の性能評価試験の報告書等から下記のような「Py」や「Pmax」が一覧にまとめられた表（以下、一覧表）を探します。この表から読み取るのは「Pmax」「Py」「Pu」「 $\delta y$ 」「 $\delta u$ 」「 $\delta \max$ 」「 $\gamma y$ 」「 $\gamma u$ 」「 $\gamma Pmax$ 」の行にある「平均値」と「標準偏差」です。

試験方法	無載荷式				
	-1	-2	-3	平均値	標準偏差
試験体記号					
最大耐力 P max (kN/1.82m)					
最大耐力時変形角 $\delta \max$ ( $10^{-3}$ rad)					
降伏耐力 P y (kN/1.82m)					
降伏変形角 $\delta y$ ( $10^{-3}$ rad)					
終局耐力 P u (kN/1.82m)					
終局変形角 $\delta u$ ( $10^{-3}$ rad)					
降伏点変形角 $\delta v$ ( $10^{-3}$ rad)					
剛性 K (MN/rad)					
塑性率 $\mu$					
構造特性係数 Ds $Pu \cdot 0.2 \cdot \sqrt{2\mu - 1}$ (kN/1.82m)					
$2/3 P \max$ (kN/1.82m)					

表のサンプル（実際には数値が入っています）

- この表やグラフの中から「0.9Pmax 時の  $\delta$ 」や「 $\gamma$  0.9Pmax」といった数値があるか探します。ある場合は Excel ファイルの中の「壁せん断試験」、無い場合は「壁せん断試験 (0.9Pmax の  $\delta$  が無い場合)」を開きます。(以下の例では無い場合を想定)
- Excel シートの「青いセル」に数値を入力すると、黄色いセルが自動で計算されます。

壁せん断試験  
0.9Pmax時の $\delta$ が無い場合

試験体数: 3

	平均値 (kN)	標準偏差	ばらつき係数	評価値
Py	10	0.3	0.986	9.86
Pmax	20	0.3	0.993	19.86
Pu	15	0.3	0.991	14.86

変形の単位: 10-3rad

	変形
$\delta_y$	5 × 10-3rad
Pmax時の $\delta$	20 × 10-3rad
$\delta_u$	25 × 10-3rad

試験体幅: 1.82m

名称: ○○耐力壁

作成されたパラメータ情報

ID	パネの種類	P1	P2	P3	D1	D2	D3				
550	5	1.23	4.93	9.93	7.43	0.0014	0.014	0.056	0.07	0.02	○○耐力壁

参考: 荷重変形関係の折れ点の説明

参考: 作成されたパラメータ

### ③試験体数の入力

- 通常は「3」体ですが、異なる場合に変更します。
- wallstat での計算は 50%下限値 (信頼水準 75%の 50%下側許容限界値) を用いますので、試験体数が多ければばらつきが少ないほど信頼性が高く、耐力が高めに評価されます。



## ④荷重の入力

- 一覧表から「Py」、「Pmax」、「Pu」の平均値、標準偏差を読み取って入力します。
- 単位は kN/試験体幅です。試験結果の単位が「kN/m」となっている場合は Excel シートの「試験体幅」を「1」と入力します。

試験体記号	-1	-2	-3	平均値	標準偏差
最大耐力 P max (kN/1.82m)				20.0	0.3
最大耐力時変形角 $\delta$ max ( $10^{-3}$ rad)					
降伏耐力 Py (kN/1.82m)				10.0	0.3
降伏変形角 $\delta$ y ( $10^{-3}$ rad)					
終局耐力 Pu (kN/1.82m)				15.0	0.3
終局変形角 $\delta$ u ( $10^{-3}$ rad)					

6	<b>試験体数</b>	3			
7					
8		平均値 (kN)	標準偏差	ばらつき係数	評価値
9	<b>Py</b>	10	0.3	0.986	9.86
10	<b>Pmax</b>	20	0.3	0.993	19.86
11	<b>Pu</b>	15	0.3	0.991	14.86
12					

## ⑤変形の入力

- 「変形の単位」を一覧表に応じて「10-3rad」「mm」から選択します。性能評価試験の一覧表は「 $10^{-3}$ rad」でまとめられていることが多いです。
- 一覧表から「 $\delta$  y (Py 時の変形)」、「Pmax 時の  $\delta$  ( $\delta$  max と表記されることも多い)」、「 $\delta$  u」の平均値を読み取って入力します。

試験体記号	-1	-2	-3	平均値	標準偏差
最大耐力 P max (kN/1.82m)					
最大耐力時変形角 $\delta$ max ( $10^{-3}$ rad)				20.0	
降伏耐力 Py (kN/1.82m)					
降伏変形角 $\delta$ y ( $10^{-3}$ rad)				5	
終局耐力 Pu (kN/1.82m)					
終局変形角 $\delta$ u ( $10^{-3}$ rad)				25	

14	<b>変形の単位</b>	10-3rad	← 選択してください		
15					
16	<b><math>\delta</math> y</b>	5	$\times 10^{-3}$ rad		
17	<b>Pmax時の <math>\delta</math></b>	20	$\times 10^{-3}$ rad		
18	<b><math>\delta</math> u</b>	25	$\times 10^{-3}$ rad		
19					

※0.9Pmax の  $\delta$  が無い場合にグラフの骨格曲線からおおよその値（平均値）を読み取って入力しても OK です。以下の例では Pmax が 32kN の場合の例です。

0.9Pmax =  $32 \times 0.9 = 29\text{kN}$  であるため、グラフから読み取って 0.9Pmax 時の  $\delta$  は「 $35 \times 10^{-3}\text{rad}$ 」となります。有効数字2桁あれば OK です。

Excel ファイルの中の「壁せん断試験」シートを用いる場合はスリップ成分が 4 線分、「壁せん断試験（0.9Pmax の  $\delta$  が無い場合）」シートを用いる場合は 3 線分になります。

4 線分の方がエネルギー吸収能力を高め評価します。

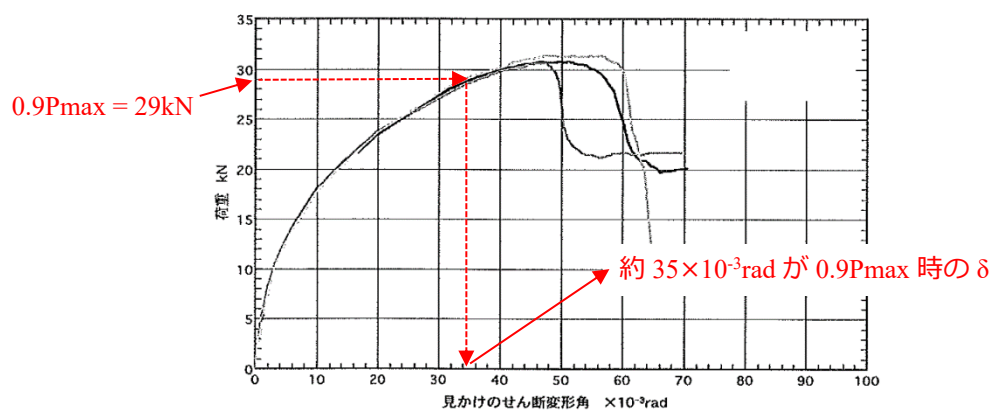

#### ⑥試験体幅の入力

- ・実験の試験体の幅（一覧表の荷重の単位の分母）を入力します。  
試験結果の単位が「kN/1.82m」などとなっている場合は「1.82」、「kN/m」となっている場合は「1」と入力します。

#### ⑦名称の入力

- ・studio の仕様選択画面で用いる際の試験体の名称です。

※30 行目の情報がパラメータ情報となります。

接合部引張試験のパラメータも同じ要領で作成します。

## ⑧作成されたパラメータ情報の貼り付け

- ・ < 3 >と同じ要領で studio フォルダの中の parm.csv を開き、30 行目のパラメータ情報をコピーし、「値」として貼り付けます。
- ・ parm.csv を上書き保存して閉じます。studio を再起動すると仕様選択画面で追加した壁が認識されます。

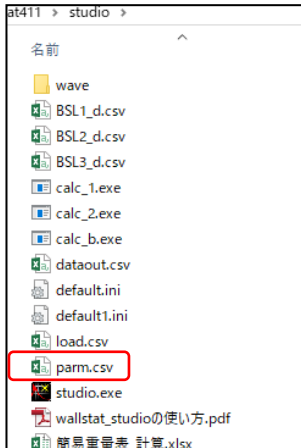

studio フォルダ内の parm.csv を開くと Excel が起動

※30行目をstudioフォルダ内のparm.csvに「数値」として貼り付けてください

ID	パネの種類	P1	P2	P3	D1	D2	D3				
550	5	1.23	4.93	9.93	7.43	0.0014	0.014	0.056	0.07	0.02	○△口壁

↑この数値P1はグラフから読み取るほうが正確  
（読み取った数値が9.9mmあたりの数値=実測していただき  
182mm幅の試験体の場合、読み取った数値を2で割る）

↑parm.csv内の他のセルに貼り付けたい場合は、このセルをコピーして貼り付けてください

参考：作成されたパラメータ

「パラメータ情報」の30行目をコピー

71	5110	5	0.3	2	3.3	0	0.01	0.1	0.2	0.3	0.02	火打構面梁せい150mm以上平均負担面	
72	5115	5	0.42	1.81	3.37	0	0.01	0.06	0.17	0.3	0.02	火打構面梁せい150mm以上平均負担面	
73	5111	5	0.7	3	5.6	0	0.01	0.06	0.17	0.3	0.02	火打構面梁せい150mm以上平均負担面	
74	5112	5	0.5	1.9	3.8	0	0.01	0.06	0.17	0.3	0.02	火打構面梁せい240mm以上平均負担面	
75	5113	5	0.9	3.1	5.8	0	0.01	0.06	0.15	0.3	0.02	火打構面梁せい240mm以上平均負担面	
76	5116	5	1.5	5.18	9.69	0	0.01	0.06	0.15	0.3	0.02	火打構面梁せい240mm以上平均負担面	
77	4001	42	1000	2	Voigtダンパー K=1000kN/m C=2kN s/m								
78	4002	501	0.5	0.1	-0.1	4000	30	0.02	0.02	0.2	0.6	0.02	履歴ダンパー 降伏点20mm8
79	4003	40	1000	200	2	0.02 Maxwellダンパー K=1000kN/m C1=200kN s/m C2=2kN s/m リリフ速度=0.02m/s							
80	550	5	1	3.5	4.7	0	0.005	0.025	0.06	0.3	0.02	○△口壁	

parm.csv の最後の行（挿入も OK）に値として貼り付けて上書き保存  
一旦、parm.csv を閉じる

※値として貼り付け

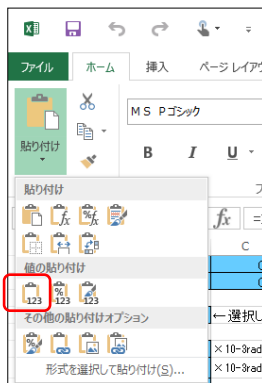

studio を再起動すると追加した壁が認識される

#### <4> パラメータデータをインポートする方法

情報交換サポートサイトからダウンロードした製品パラメータデータを、簡単にパラメータデータ (parm.csv) にインポートすることが可能です。

##### (手順1)

- ・耐震性能見える化協会：wallstat 情報交換サポートサイトの、「建材データベース」からダウンロードを行います。(※ダウンロードにはユーザー登録が必要です。)



情報交換サポートサイト

##### (手順2)

製品パラメータデータをダウンロードします。



パラメータファイルのダウンロード画面





## < 5 > 複合壁の作成

- ・壁を複数枚組み合わせさせた複合壁を作成する機能です。
- ・例えば、土壁と構造用合板壁を「壁1」「壁2」でそれぞれ入力するのではなく、それぞれのパラメータを足し合わせて一つの壁として入力することができます。

### (手順 1)

- ・メニュー「設定」→「複合壁の作成」を選択。

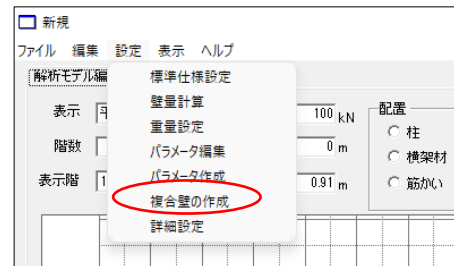

複合壁の作成

### (手順 2)

- ・複合させる壁を選択します。一度に3枚の壁を複合することができます。3枚目が不要な場合は、上部にあるチェックボックスのチェックを外してください

### (手順 3)

- ・仕様選択画面などで、複合が成功したことが確認できます。



複合壁の作成画面



複合壁の確認



## 3.2 地震動の追加

- wallstat studio には 4 つの地震動が収録されていますが、ユーザーが任意の地震動を入力することもできます。
- インターネット上で過去の強振観測記録について、気象庁や防災科学技術研究所の K-NET、KiK-net 等のウェブサイトでデジタルデータとして公開されています。これらのデータをダウンロードして用いる場合を想定しています。
- ダウンロードの際は、公開元のデータの利用条件を守ってください。

### < 1 > 地震動情報の作成方法（気象庁 強震観測）

#### ① 地震動のデジタルデータのダウンロード

- 気象庁のウェブサイトでは時系列で主な地震の地震動が公開されています。
- 検索エンジンで「気象庁・強震観測」というキーワードで検索します。
- 気象庁のサイトの強震データの中から、日時と場所に合うデータをクリックします。
- 地方公共団体の震度計で観測したの地震データをダウンロードしたい場合は、各観測点名の下部にある「ここ」をクリックし、希望の地点のデータの「ダウンロード」ボタンを押して csv. ファイルをダウンロードします。

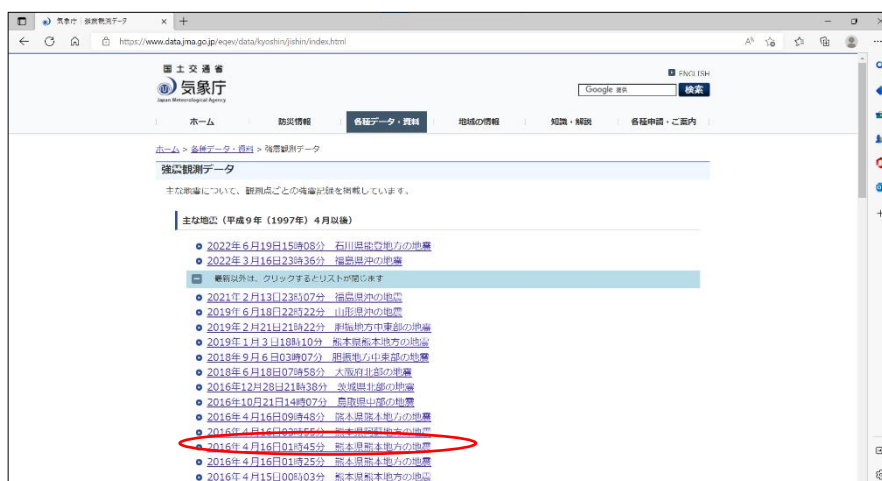

気象庁・強震観測のホームページ





・ダウンロードした地震動のデータが表示されます。データを調整し、「保存」をクリックして「wave」フォルダ内に地震動データを保存します。

※「保存」ボタンを押すと自動的に「wave」フォルダが開くよう設定されています。

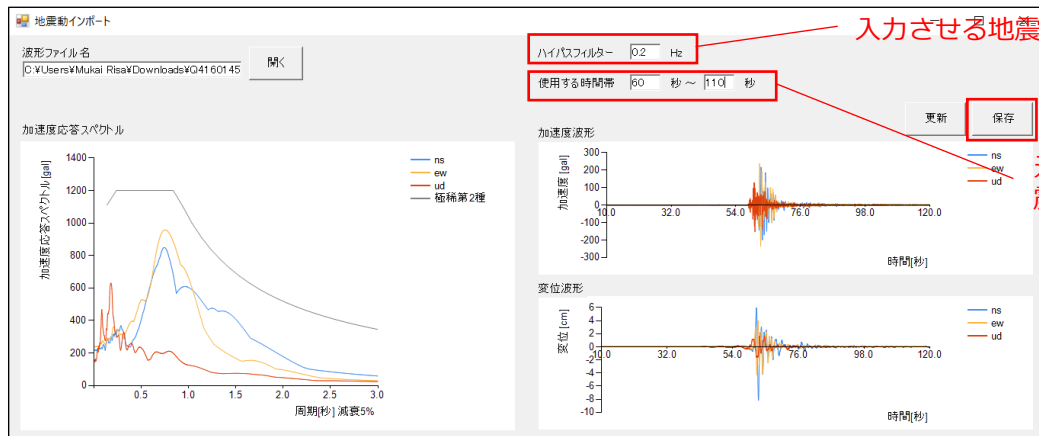

地震動インポート画面

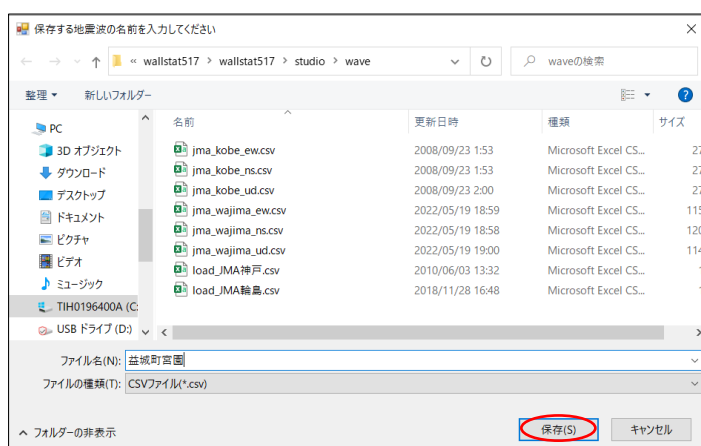

wave フォルダ

・「計算実行」欄の「地震動」の「▼」を押すと、ダウンロードした地震データが選択できるようになっており、入力データとして使用できるようになっています。

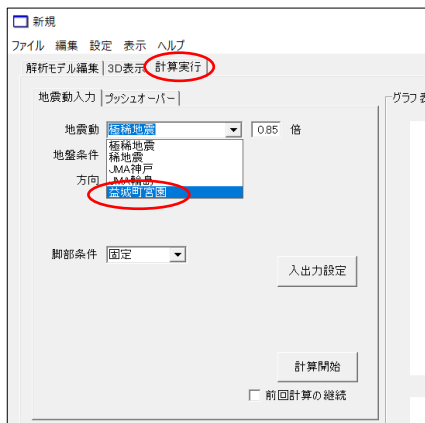

## < 1 > 地震動情報の作成方法（強震観測網 K-NET）

### ① 地震動のデジタルデータのダウンロード

- ・検索エンジンで「防災科研 K-NET」というキーワードで検索します。
- ・「ダウンロード」→「地震動選択&ダウンロード」を押します。

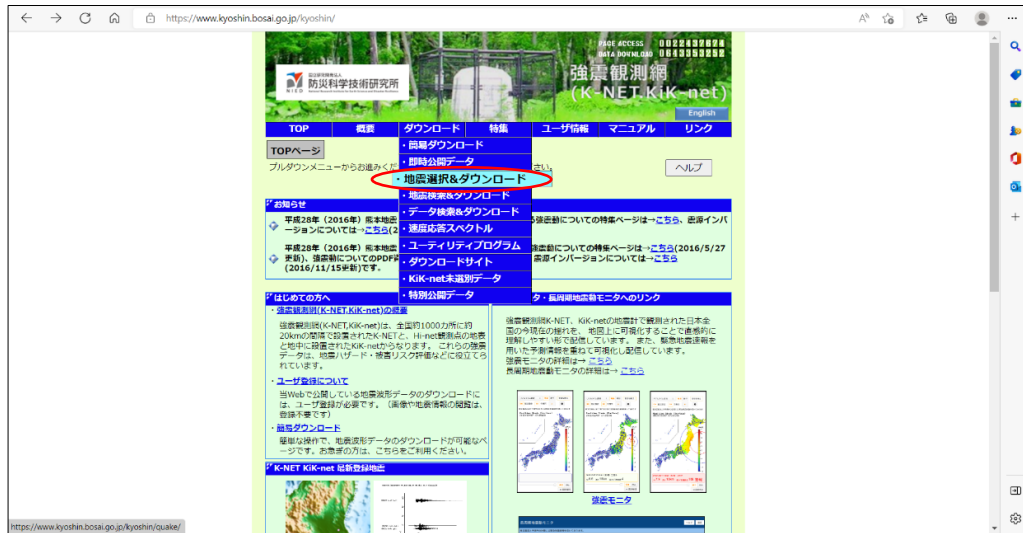

※「K-NET」で地震動をダウンロードするためにはユーザー登録が必要となります。「ユーザー登録について」からユーザー登録申請を行ってください。申請後、ユーザー登録申請確認メールを受け取った 2～3 営業日以内にユーザー登録完了メールが送付されます。ユーザー登録完了メールを受け取るまでは地震動データを一切利用することができません。

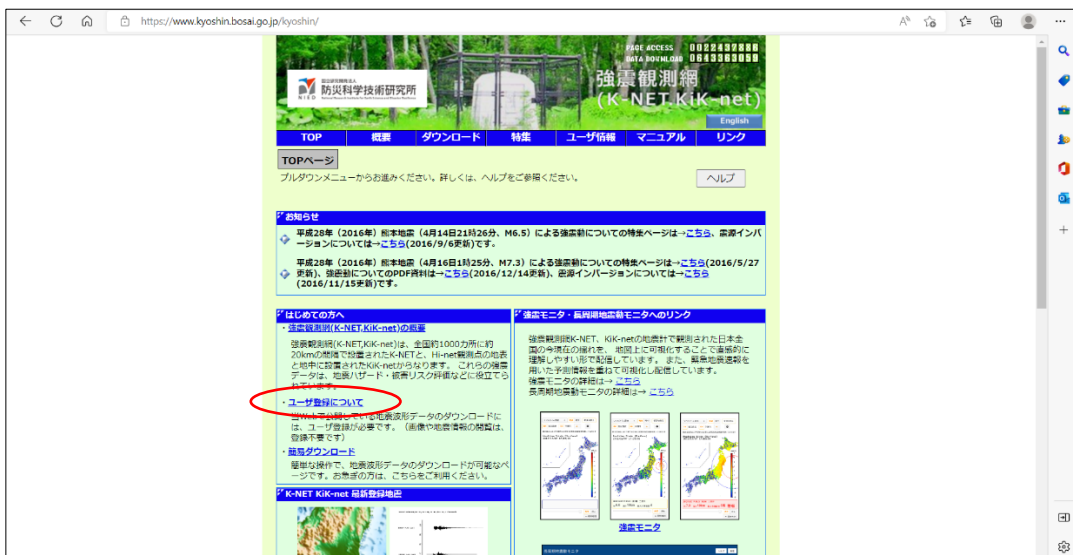

- データ種別欄の年・月を希望する地震動データの日付に合わせることで、データを探します。その他にも、マグニチュードや観測点数等をクリックし並び替えることで、希望のデータを見つけやすくすることができます。
- 地震データを見つけたら、強震記録一覧から観測点名を選択し、「全データダウンロード」をクリックし、地震動データをダウンロードします。

地震および強震記録を選択してデータをダウンロードしてください。使用方法は、ヘルプをご参照ください。 [ヘルプ](#)

[>>詳細検索へ](#)

地震一覧

最新の状態に更新

データ種別  2004 年 10 月

2004/10/23 07:58:00.00 37.23N 138.37E 018km 15.3 618sites  
 2004/10/15 13:05:00.00 24.60N 122.93E 093km M6.8 007sites  
 2004/10/23-18:34:00.00 37.31N 138.93E 014km M6.5 561sites  
 2004/10/23-18:03:00.00 37.35N 138.98E 009km M6.9 457sites  
 2004/10/27-10:40:00.00 37.29N 139.03E 012km M6.1 484sites  
 2004/10/23-18:12:00.00 37.25N 138.83E 012km M6.0 422sites  
 2004/10/25-06:05:00.00 37.33N 138.95E 015km M6.9 364sites  
 2004/10/08-23:40:00.00 35.93N 140.09E 069km M5.7 304sites  
 2004/10/17-03:54:00.00 36.26N 141.33E 043km M5.7 267sites  
 2004/10/23-18:07:00.00 37.35N 138.86E 015km M5.7 245sites  
 2004/10/23-19:46:00.00 37.30N 138.87E 012km M5.7 344sites  
 2004/10/17-02:19:00.00 36.27N 141.40E 048km M5.5 215sites  
 2004/10/09-03:13:00.00 26.08N 128.06E 006km M5.3 001sites  
 2004/10/23-17:59:00.00 37.31N 138.95E 016km M5.3 189sites  
 2004/10/23-18:57:00.00 37.21N 138.86E 008km M5.3 217sites  
 2004/10/23-19:36:00.00 37.22N 138.82E 011km M5.3 215sites

K-NET ASCII 形式 [説明](#)
 K-NET Binary 形式 [説明](#)

強震記録一覧

データ種別	観測点コード	記録開始時刻	観測点経緯	震源	震源距離	最大加速度	計測	震名	観測
K-NET	NI6021	2004/10/23-17:56:06	37.13N 138.25E	1750.2ga	6.2	0021km	+	十日町	
K-NET	NI6018	2004/10/23-17:56:03	37.31N 138.79E	1501.9ga	6.7	0070km	+	小千谷	
K-NET	NI6029	2004/10/23-17:56:04	37.43N 138.89E	0840.7ga	6.1	0013km	+	長岡支所	
K-NET	NI6010	2004/10/23-17:56:04	37.43N 138.89E	0840.7ga	6.1	0015km	+	長岡	
K-NET	NI6020	2004/10/23-17:56:04	37.23N 138.96E	0639.5ga	5.5	0011km	+	小出	
K-NET	NI6111	2004/10/23-17:56:05	37.17N 138.74E	0616.0ga	5.6	0017km	+	川西	
K-NET	NI6017	2004/10/23-17:56:04	37.44N 138.84E	0543.9ga	5.5	0017km	+	長岡	
K-NET	NI6016	2004/10/23-17:56:09	37.65N 139.07E	0460.1ga	5.6	0044km	+	加茂	
K-NET	NI6112	2004/10/23-17:56:04	37.22N 138.98E	0443.0ga	5.2	0013km	+	温文谷	
K-NET	NI6019	2004/10/23-17:56:08	37.54N 139.13E	0434.1ga	5.1	0036km	+	下田	
K-NET	NI6023	2004/10/23-17:56:09	37.01N 138.65E	0427.9ga	5.0	0038km	+	津南	
K-NET	GNM002	2004/10/23-17:56:11	36.79N 138.97E	0392.4ga	4.4	0057km	+	水上	
K-NET	GNM003	2004/10/23-17:56:14	36.68N 139.09E	0376.2ga	4.7	0073km	+	沼田	
K-NET	NI6022	2004/10/23-17:56:06	37.04N 138.85E	0363.6ga	5.1	0028km	+	塩沢	
K-NET	FKSH21	2004/10/23-17:56:08	37.94N 139.31E	0362.5ga	5.1	0040km	+	只見	
K-NET	NI6012	2004/10/23-17:56:14	37.69N 139.48E	0315.3ga	4.9	0070km	+	鹿瀬	
K-NET	NI6024	2004/10/23-17:56:09	37.13N 138.44E	0274.6ga	4.9	0042km	+	安塚	
K-NET	NI6115	2004/10/23-17:56:06	37.05N 139.00E	0258.9ga	4.9	0029km	+	六日	
K-NET	FKS029	2004/10/23-17:56:11	37.02N 139.39E	0225.1ga	4.1	0055km	+	榎林橋	
K-NET	NI6025	2004/10/23-17:56:12	37.16N 138.22E	0220.2ga	5.2	0058km	+	直江津	
K-NET	NI6110	2004/10/23-17:56:10	37.54N 139.38E	0215.4ga	4.5	0052km	+	上川	
K-NET	FKS028	2004/10/23-17:56:08	37.35N 139.31E	0188.9ga	4.7	0040km	+	只見	
K-NET	FKSH06	2004/10/23-17:56:12	37.17N 139.52E	0169.1ga	4.0	0059km	+	伊南	
K-NET	FKS021	2004/10/23-17:56:19	37.65N 139.86E	0166.2ga	3.8	0097km	+	喜多方	
K-NET	FKS022	2004/10/23-17:56:14	37.69N 139.85E	0165.0ga	4.5	0077km	+	西会津	
K-NET	TCGH07	2004/10/23-17:56:13	36.88N 139.45E	0164.9ga	3.8	0068km	+	葉山西	
K-NET	FKSH07	2004/10/23-17:56:11	37.01N 139.39E	0162.4ga	3.4	0055km	+	榎林橋	
K-NET	GNM009	2004/10/23-17:56:21	36.41N 139.33E	0161.4ga	3.7	0106km	+	桐生	
K-NET	NI6108	2004/10/23-17:56:13	37.67N 139.46E	0158.2ga	4.3	0068km	+	津川	
K-NET	NI6018	2004/10/23-17:56:06	37.37N 138.98E	0149.0ga	4.9	0029km	+	柏崎	
K-NET	FKS030	2004/10/23-17:56:12	37.45N 139.53E	0145.4ga	3.9	0061km	sk	+	

[公開URLを直接指定することができます。](#)

[データ公開に関する考え方](#)
[プライバシーポリシー](#)

NIED 国立研究開発法人防災科学技術研究所  
Copyright © National Research Institute for Earth Science and Disaster Resilience, All rights Reserved.

### 地震選択&ダウンロード画面

## ② データの解凍

- ・「K-NET」からダウンロードしたデータを展開するためには「7-Zip」のダウンロードが必要です。検索エンジンで「7-Zip ダウンロード」と入力し、使用する PC にあったシステムを選択し、「ダウンロード」を押します。
- ・ダウンロードしたファイルを開くと、セットアップ画面が表示されるのでファイルを収納したいフォルダの場所を指定し、「Install」を押します。これで、「7-Zip」のインストールが完了します。



7-zip ダウンロード画面

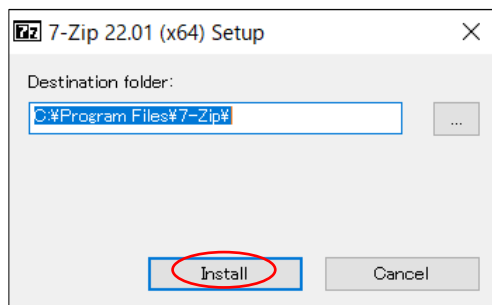

セットアップ画面

- 「K-NET」からダウンロードしたファイルを右クリックし、「7-Zip」→「展開」で tar ファイルを展開します。
- 「展開」を押すと、展開画面が表示されるのでファイルを収納したいフォルダの場所を指定し、「OK」を押します。

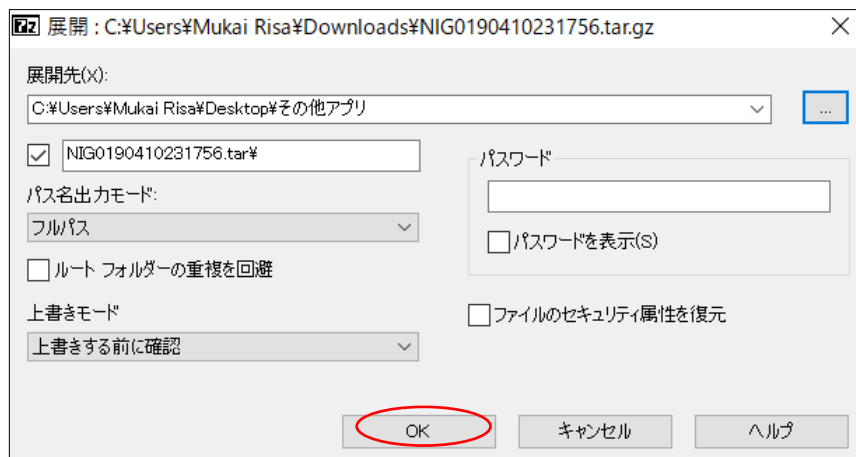
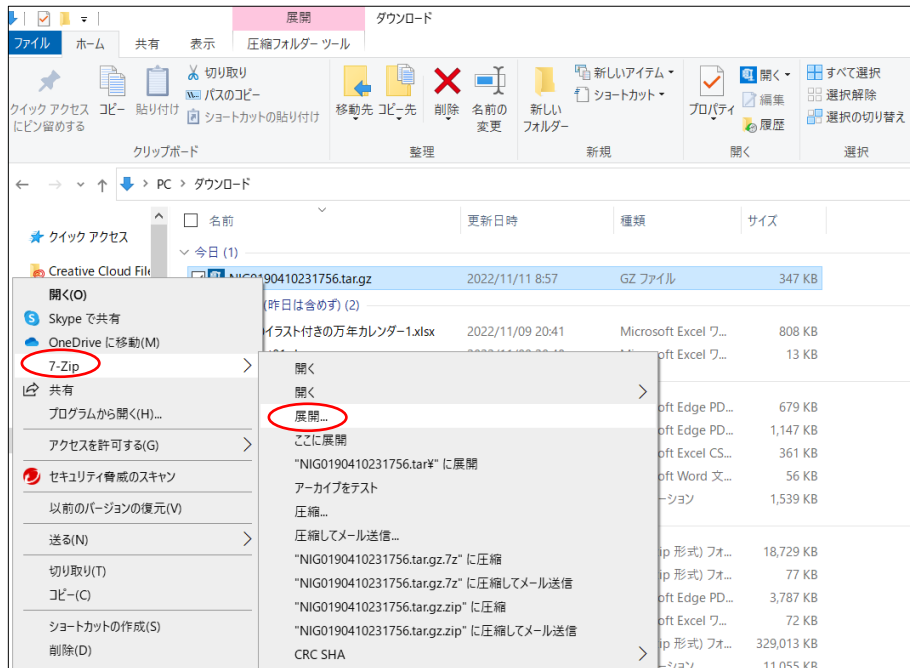

- ・展開先のファイルを再度右クリックし、「7-Zip」→「展開」でさらにファイルを展開します。
- ・「展開」を押すと、展開画面が表示されるのでファイルを収納したいフォルダの場所を指定し、「OK」を押します。
- ・展開先には画像のように EW ファイル等が並んでいます。

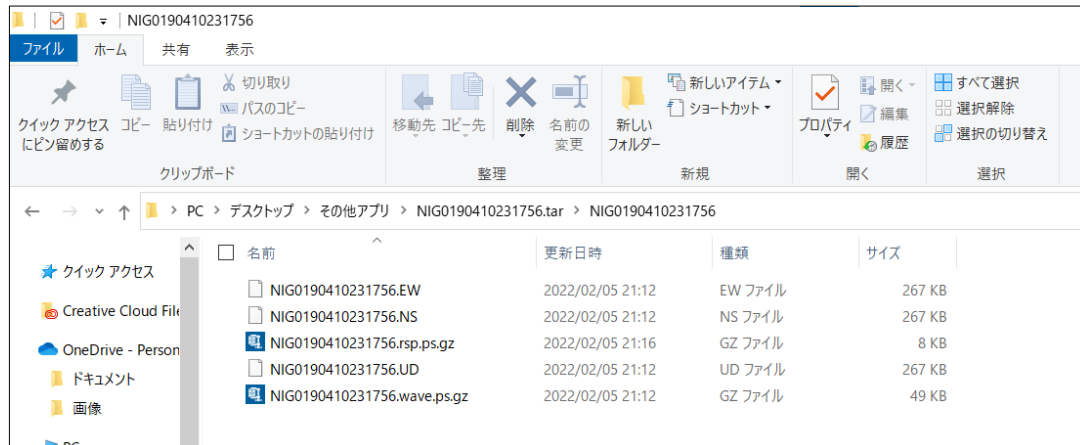
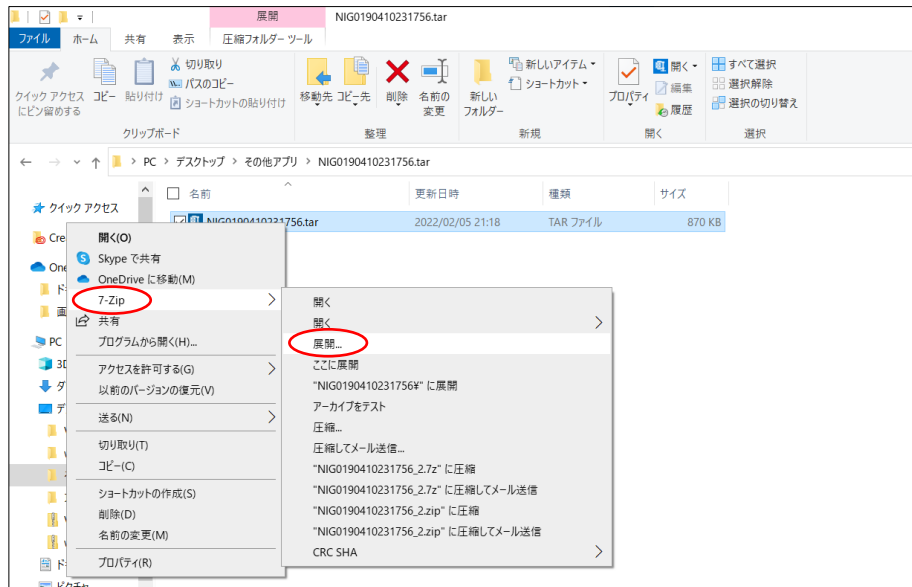

### ③ 地震動のデジタルデータの抽出

・ wallstat で「ファイル」→「地震動インポート」→「K-NET」でダウンロードした場所ファイルの場所を指定し、wallstat 上で地震動データを読み込みます。



wallstat でのインポート方法

・ダウンロードした地震動のデータが表示されます。データを調整し、「保存」をクリックして「wave」フォルダ内に地震動データを保存します。

※「保存」ボタンを押すと自動的に「wave」フォルダが開くよう設定されています。

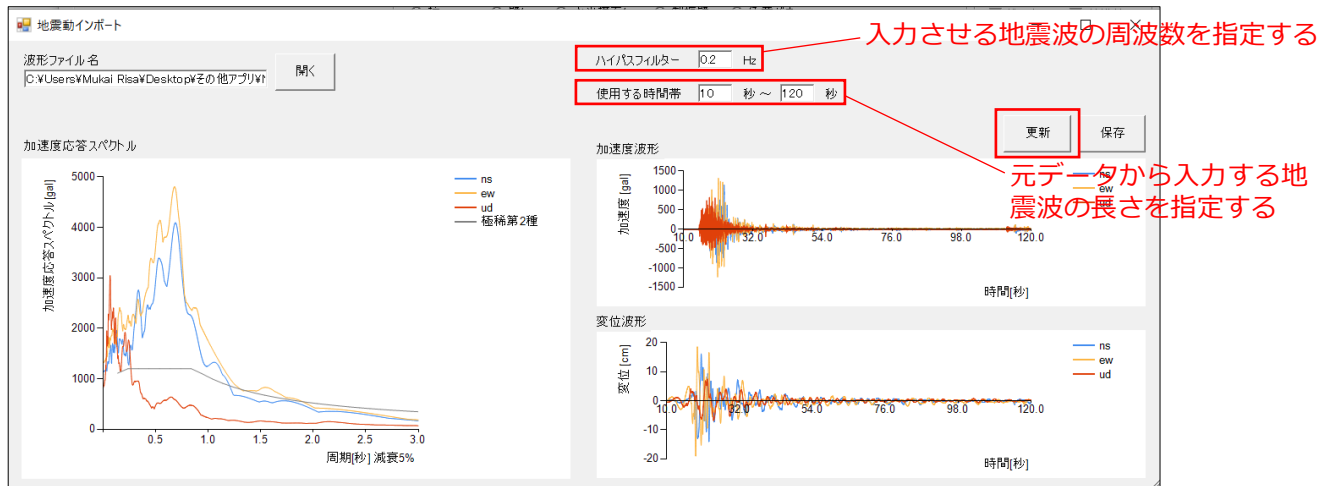

地震動インポート画面



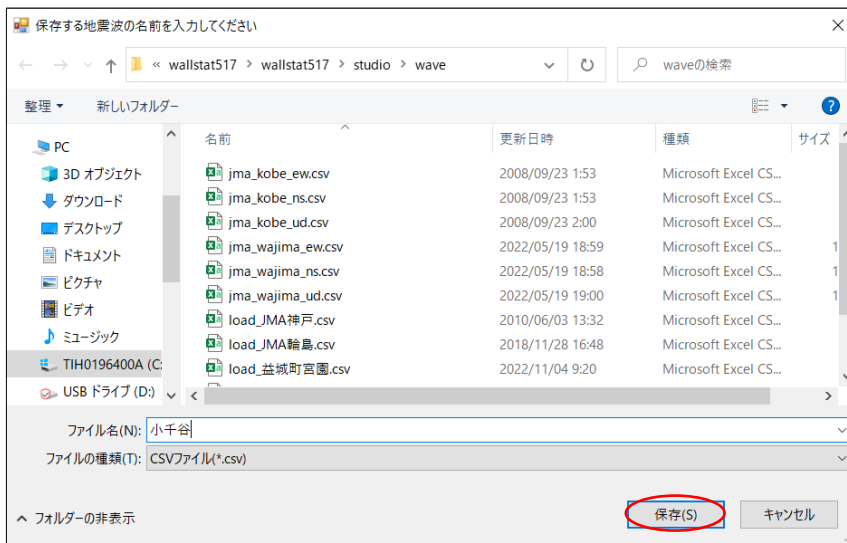

### Wave フォルダ

・「計算実行」欄の「地震動」の「▼」を押すと、ダウンロードした地震データが選択できるようになっており、入力データとして使用できるようになっています。

